

- en** Original instructions
- es** Manual original
- ru** Оригинальное руководство по эксплуатации
- ua** Оригінальна інструкція з експлуатації
- kz** Пайдалану нұсқаулығының түпнұсқасы
- ka** ექსპლუატაციის ორიგინალი სახელმძღვანელო
- ar** دليل المستخدم الأصلي
- fa** دفترچه راهنمای اصلی



English

Explanatory drawings	pages 3 - 8
General safety rules, instructions manual	pages 9 - 13

Español

Dibujos explicativos	páginas 3 - 8
Recomendaciones generales de seguridad, manual de instrucciones	páginas 14 - 18

Русский

Пояснительные рисунки	страницы 3 - 8
Общие указания по ТБ, инструкция по эксплуатации	страницы 19 - 23

Українська

Пояснювальні малюнки	сторінки 3 - 8
Загальні вказівки по ТБ, інструкція з експлуатації	сторінки 24 - 28

Қазақ тілі

Түсіндіргіш әлеміштер	беттер 3 - 8
Жалпы қауіпсіздік жөніндегі ұсыныстар, пайдалану нұсқаулығы	беттер 29 - 33

ქართული

განმარტებითი სურათები	გვერდები 3 - 8
უსადგრთხოების ზოგადი წესები, ინსტრუქციების სახელმძღვანელო	გვერდები 34 - 39

العربية

رسوم توضيحية	الصفحات 3 - 8
قواعد السلامة العامة، دليل التعليمات	الصفحات 40 - 44

فارسی

اشکال توضیحی	صفحه های 3 - 8
قوانین ایمنی کلی، دفترچه دستور العمل ها	صفحه های 45 - 49



CT35046F

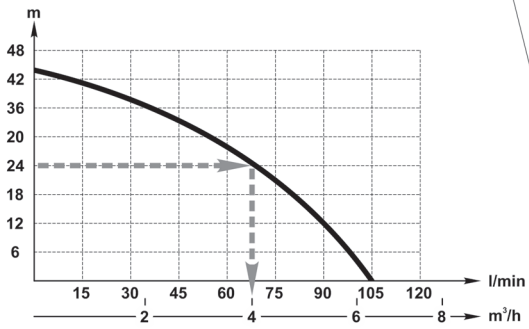
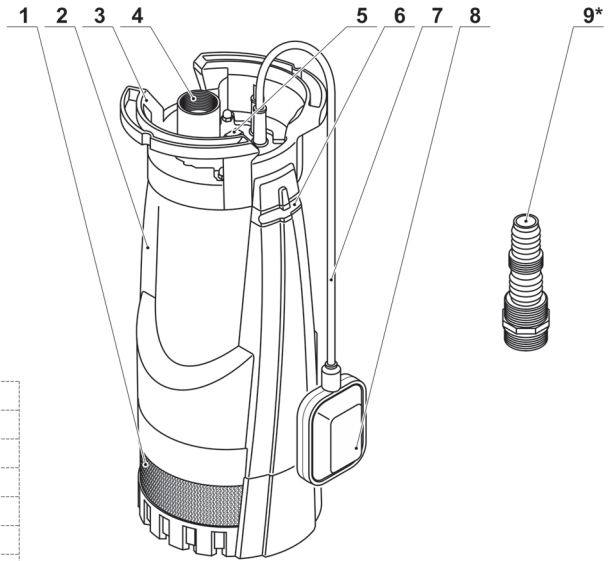

CT35047

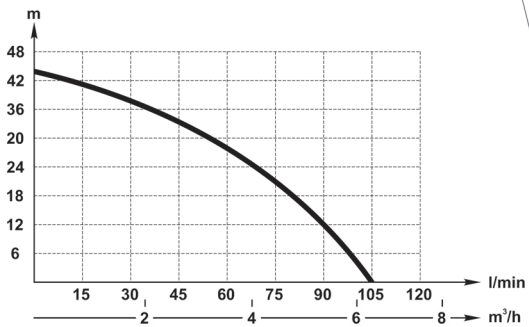
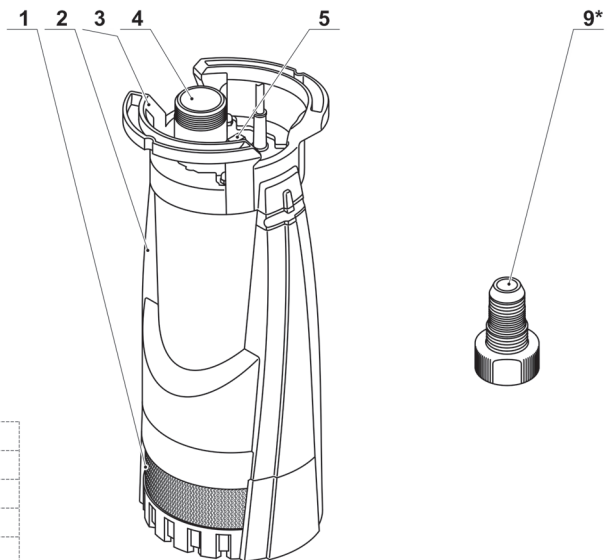

1.1

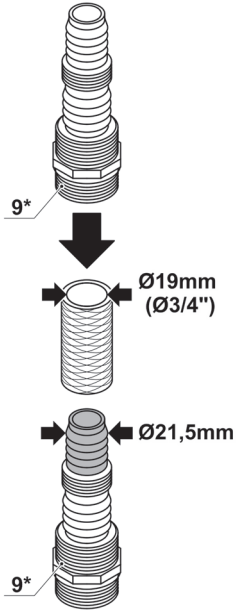

1.2

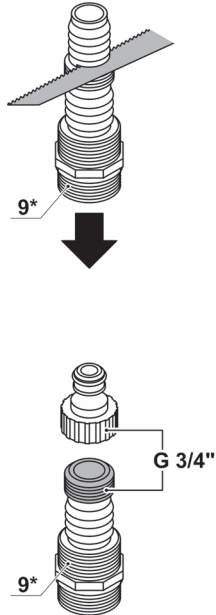

1.3

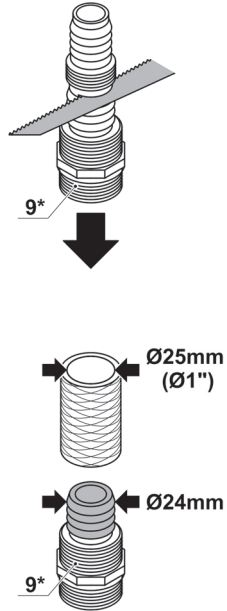

1.4

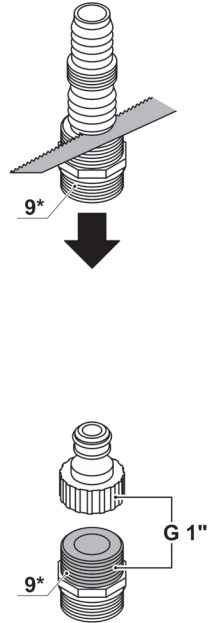

2.1

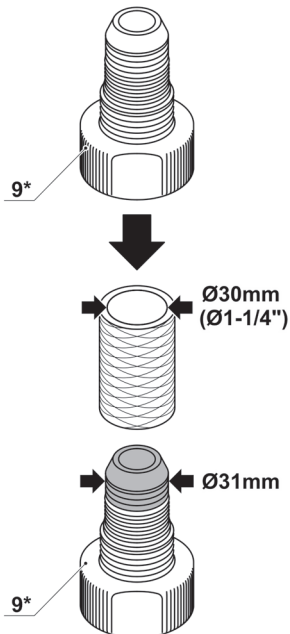

2.2

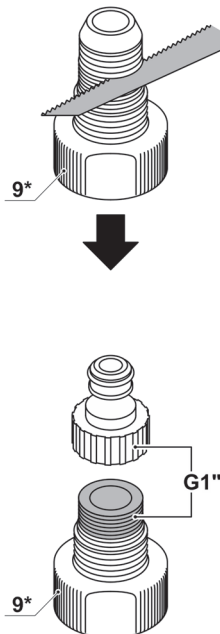

2.3

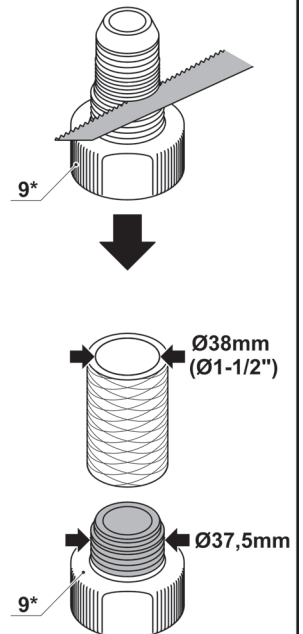

CT35046F

CT35047

3

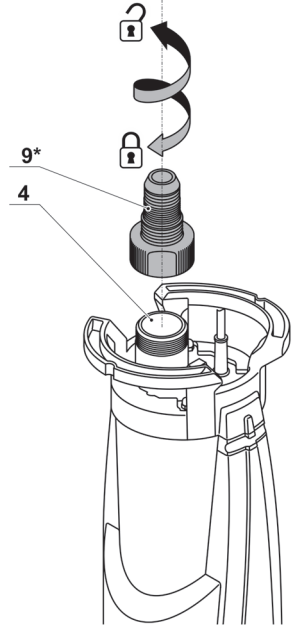
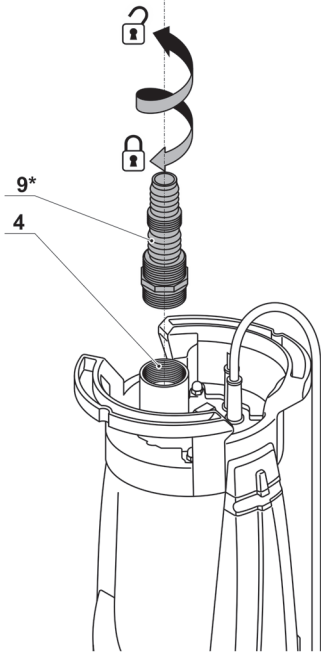

4.1

4.2

4.3

4

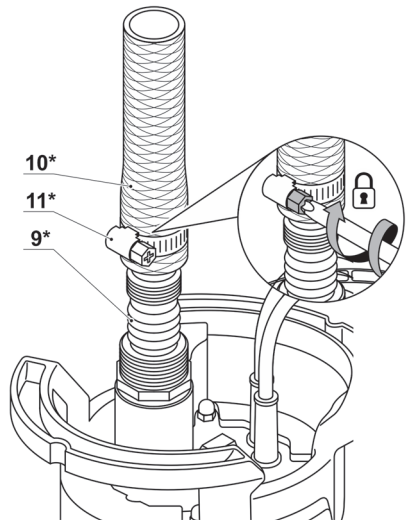
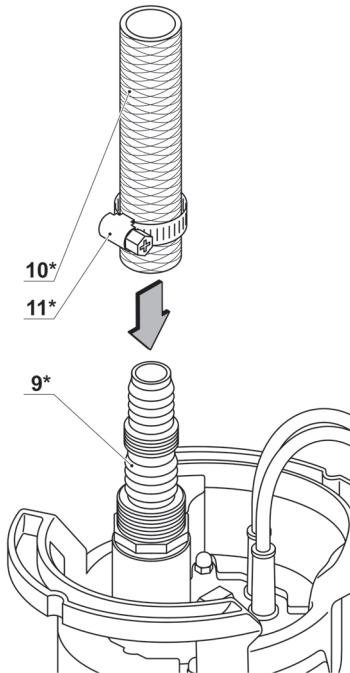
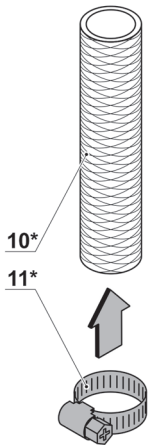

5.1

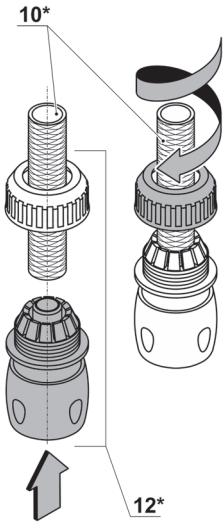

5.2

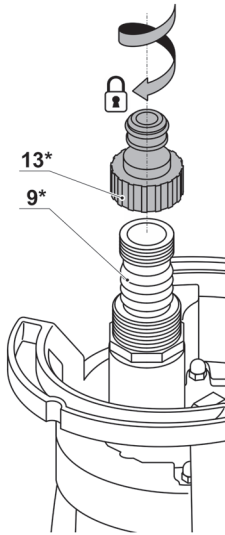

5.3

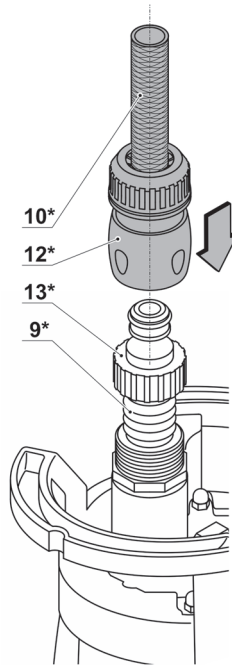

5.4

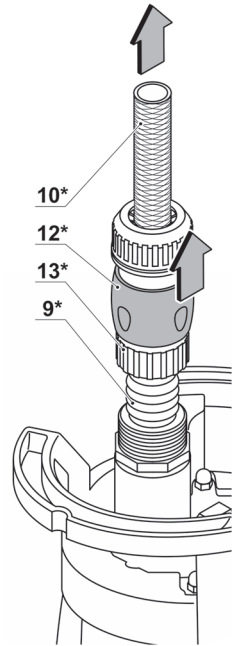

5

6.1

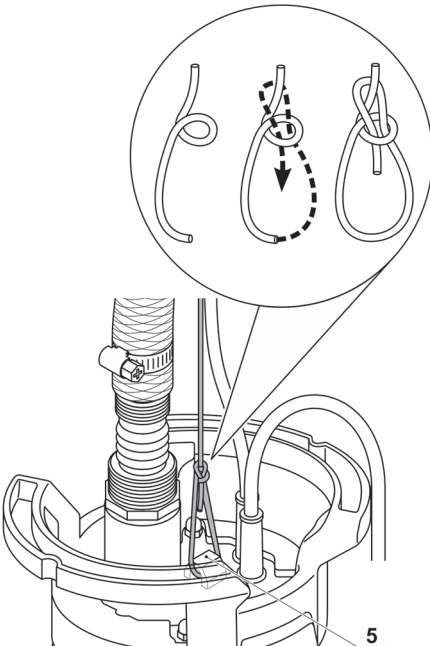

6.2

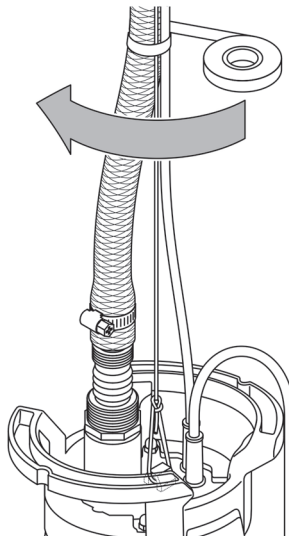

6.3

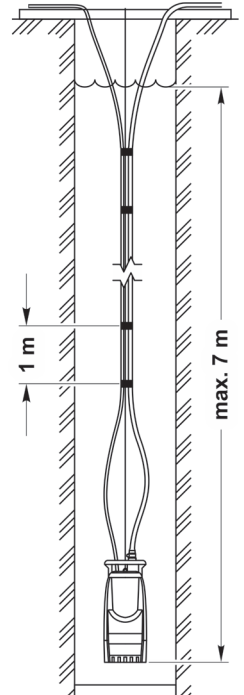

6

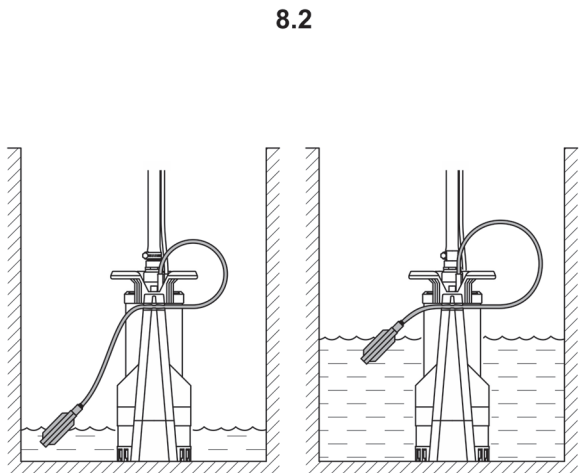
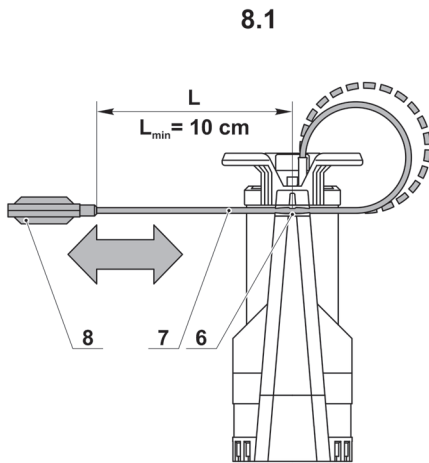
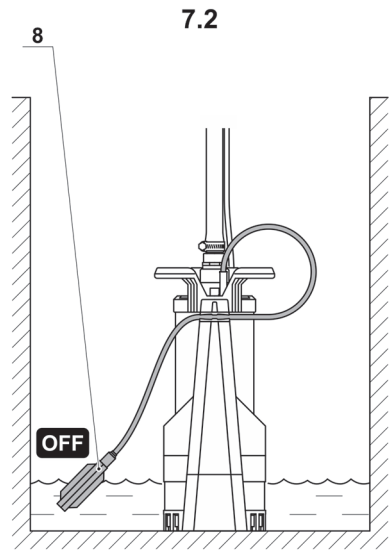
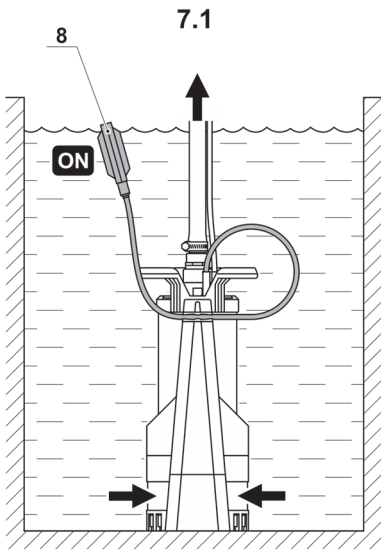

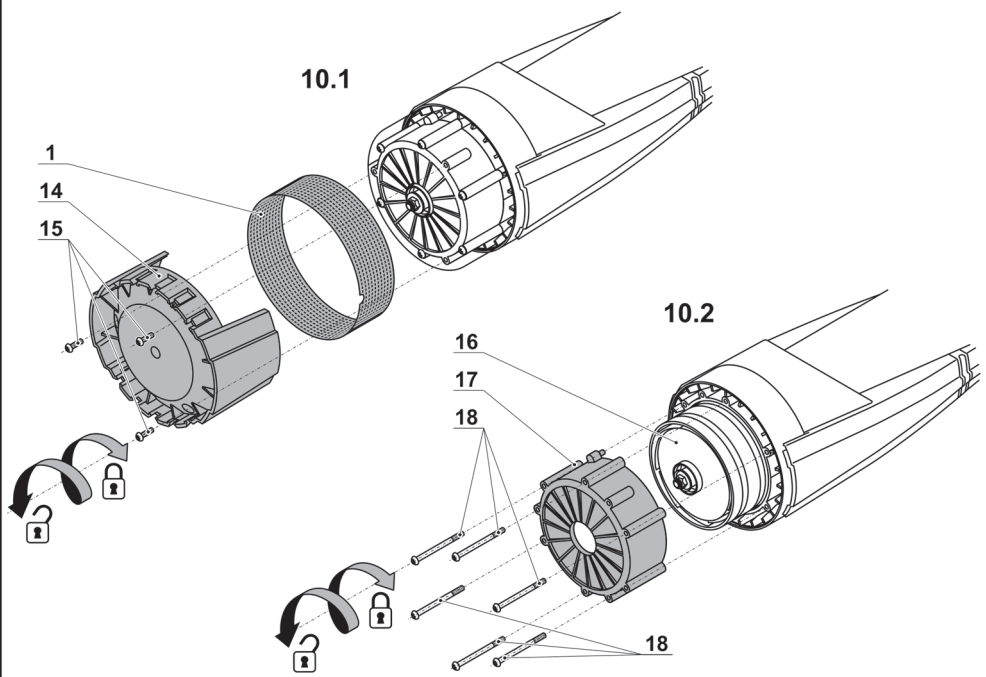
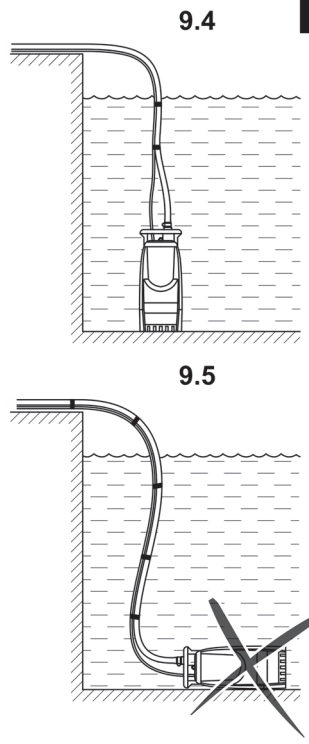
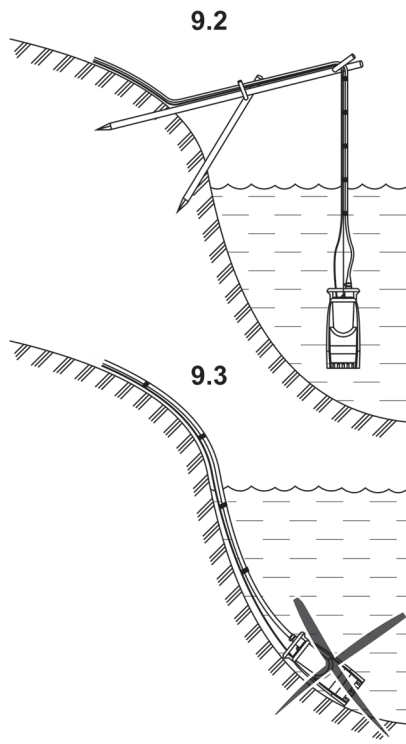
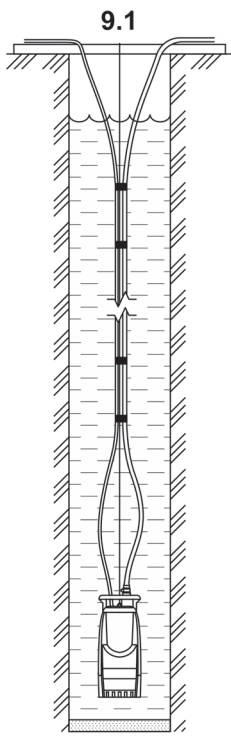

Appliance specification

Submersible pump		CT35046F	CT35047
Appliance code	[230 V ~50 Hz]	426543	426550
Rated power	[W]	1200	1200
Power output	[W]	647	647
Amperage at voltage	230 V [A]	4.8	4.8
Max. productivity	[m ³ /h]	6.5	6.5
Max. lifting height	[m]	44	44
Max. immersion depth	[m]	7	7
Pumped liquid temperature	[°C]	1-35	1-35
Max. percentage of insoluble particles in the pumped water	[%]	0,2	0,2
Max. Ø of insoluble particles in the pumped water	[mm] [inches]	0,5 1/64"	0,5 1/64"
External thread of the outlet branch pipe		—	G1-1/2"
Internal thread of the outlet branch pipe		G1"	—
Length of the power cable	[m]	10	10
Weight	[kg] [lb]	9,17 20.22	9,17 20.22
Safety class		IPX8	IPX8

CE Declaration of conformity

We declare under our sole responsibility that the product described under "Appliance specifications" is in conformity with all relevant provisions of the directives 2014/35/EU including their amendments and complies with the following standards:
EN 60335-1:2012+A11,
EN 60335-2-41:2003+A1+A2,
EN 62233:2008.

Certification manager



Wu Cunzhen

Merit Link International AG
Stabio, Switzerland, 09.02.2022

Keep the original instructions for future reference or for a future owner.

Besides safety precautions contained herein, observe general legal safety regulations and accident prevention guidelines.

Caution plates and type plates on the appliance contain important information, which is necessary for safe operation.

Electrical safety recommendations

- Electrical connections shall only be performed by a qualified electrician according to the requirements of IEC 60364-1.
- Connect the device via a residual current circuit breaker max. 30 mA (RCD). The use of an RCD significantly reduces the risk of electric shock.

General safety rules



ATTENTION! Read these instructions carefully before using the appliance for the first time and follow all rules and recommendation specified herein.



Note: The term "RCD" may be replaced with the term "ground-fault circuit interrupter (GFCI)" or "earth-leakage circuit breaker (ELCB)".

- The appliance shall only be connected to AC mains. The voltage shall match the data on the type plate.

English

- Do not touch the plug or the socket with wet hands.
- Check the power cable and the plug for damage before operation. Do not operate the appliance in case of a damaged plug or a power cable. Contact our customer service or a skilled electrician.
- If an extension cord is used, its power plug, socket, and power cable shall be totally enclosed, splash-proof, and suitable for outdoor use. Lay the extension cable so that it cannot get into the pumped liquid.
- Make sure that the power cable and the extension cords are not damaged by tripping-over, crushing, stretching, etc. Protect power cables from heat, oil products, and damages from sharp edges.
- When performing any service or maintenance, switch the appliance off and disconnect the power plug from the socket.
- Always switch off the mains disconnecting switch when leaving the appliance unattended.
- Unsuitable extension cords may be dangerous. Only approved for use and appropriately marked extension cords with a sufficient wire cross-section may be used outdoors:
 - cable length: 1-10 m, cross-section: 1,5 mm²;
 - cable length: 10-30 m, cross-section: 2,5 mm²;
 - cable length: 30-50 m, cross-section: 4 mm².
- Always reel out the cable completely to avoid a fire outbreak resulting from cable overheating.

Safe operation instructions

- Only use the appliance as intended. When operating the appliance, follow local regulations with due account for other people nearby.
- Appliance operation by children is strictly prohibited. Do not allow children to play with the appliance.
- The appliance can only be used by persons who underwent relevant operation training.
- Appliance operation by persons (including children) with limited physical, sensitive, or mental capacities is strictly prohibited, unless they are supervised or instructed on appliance operation by the person(s) responsible for their safety.
- When working with the appliance, the user is responsible for third parties.

It is strictly prohibited:

- to turn on the appliance before it is immersed in water, or to let the appliance work without water;
- to immerse the appliance in water deeper than 7 m;
- to pump chemically aggressive, explosive, flammable liquids, as well as fats, oils, salty water, drains from latrines and urine collectors;
- to pump water containing solid particles (sand, stones, etc.), the size and content of which exceeds the values indicated in the data sheet;
- to block the pressure hose during operation of the appliance;
- to allow blocking of the appliance's suction openings;
- to pump water, the temperature of which exceeds 35°C;
- to use the appliance for a long time without interruptions (for example, as a fountain).



If the appliance malfunction is caused by the above actions, the user's right for a warranty repair is void.

- When using in swimming pools and ponds, as well as in their protective areas, the provisions of the DIN VDE 0100-702 standard must be observed. The local regulations must also be observed.



It is strictly forbidden to pump out the water reservoirs (pools, ponds) if there are people in them.







- Do not direct a water jet on other electrical equipment, conductive surfaces, people or animals! Danger for life due to risk of electric shock!
- The appliance is not suitable for pumping drinking water or liquids that are planned to be consumed (wine, milk, etc.).
- The appliance must not be used at temperatures below 0°C.
- For the model **CT35046F** - make sure that there is enough space for normal operation of the floating switch (the switch can go down and up freely, does not cling to the walls of the tank, etc.).



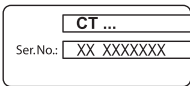

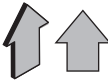

Service of appliances

Your power appliance should be serviced only by qualified specialists, with the use of recommended spare parts. This will guarantee labour safety, when your appliance is being applied.

Symbols used in the manual

Following symbols are used in the operation manual, please remember their meanings. Correct interpretation of the symbols will allow correct and safe use of the appliance.

Symbol	Meaning
	Serial number sticker: CT ... - model; XX - date of manufacture; XXXXXXX - serial number.
	Read all safety regulations and instructions.
	Disconnect the appliance from the mains before installation or adjustment.
	Do not let water freeze inside the appliance.
	Movement direction.
	Rotation direction.

Symbol	Meaning
	Locked.
	Unlocked.
	Prohibited.
IPX8	Protection class.
	A sign certifying that the product complies with essential requirements of the EU directives and harmonized EU standards.
	Attention. Important.
	Useful information.
	Do not dispose of the appliance in a domestic waste container.

Appliance designation

Submersible pumps are designed for pumping clean, rain and chlorinated water. They can be used for draining reservoirs and ponds, maintaining a set water level in the reservoir, organizing water intake from the depth (in pits, wells, reservoirs) and supplying it to a height.

Appliance components

- 1 Grid
- 2 Housing
- 3 Handle
- 4 Outlet branch pipe
- 5 Loop
- 6 Groove
- 7 Cable of floating on / off switch
- 8 Floating on / off switch
- 9 Fitting *
- 10 Hose *
- 11 Hose clamp *
- 12 Quick change adapter *
- 13 Quick change fitting *
- 14 Base
- 15 Base screw
- 16 Impeller
- 17 Cap
- 18 Cap screw

* Optional extra

Not all of the accessories illustrated or described are included as standard delivery.

Installation and regulation of appliance elements

Before any procedures remove the power cable from the socket.



Do not draw up the fastening elements too tight to avoid damaging the thread.



Mounting / dismantling / setting-up of some elements is the same for all appliance models, in this case specific models are not indicated in the illustration.

The water is supplied from the appliance through a flexible reinforced hose 10 (rubber or plastic, not included in the delivery set) connected to the outlet branch pipe 4 through the fitting 9. When connecting the appliance to steel or plastic pipes, it is necessary to use a flexible hose at least 2 meters long.

Fitting preparation (see fig. 1-3)

Hoses of different diameters as well as quick change threaded fittings can be connected to the fitting 9 (see fig. 1-2).

- Using a fine-toothed saw, carefully cut off the unnecessary part of the fitting 9 (see fig. 1-2) and connect either a hose or a quick change fitting as described below.
- Connect the fitting 9 to the outlet branch pipe 4 as shown in the figure 3. Disconnect in the reverse order.

Hose connection (see fig. 4)

- Put the hose clamp 11 on the end of the hose 10 (see fig. 4.1).
- Carefully slide the end of the hose 10 onto the fitting 9 (see fig. 4.2).
- Tighten the screw of hose clamp 11 (see fig. 4.3).

Hose connection with a quick change adapter (see fig. 5)

- Install the quick change adapter 12 on the end of the hose 10 (see fig. 5.1).
- Screw the quick change fitting 13 onto the fitting 9 (see fig. 5.2).
- When connecting, put the quick change adapter 12 onto the quick change fitting 13 and push until it clicks, as shown in the fig. 5.3.
- When disconnecting, move the bushing of the quick change adapter 12 as shown in the fig. 5.4 and remove the quick change adapter 12 from the quick change fitting 13.



Note: do not use a hose having a cross section under 19 mm (3/4") (for CT35046F) or 30 mm (1-1/4") (for CT35047), it will increase the load on the appliance and reduce its performance.

Suspension of the appliance (see fig. 6)

- When suspending the appliance, use a strong rope that can withstand the weight of the appliance as well as the weight of the hose **10**.
- Pass the end of the rope through the loop **5** and tie a knot that will not loosen or tighten spontaneously (for example, the knot shown in the figure 6.1). When using ropes made of synthetic materials (for example, nylon cords), it is necessary to melt the end of the cord to prevent its unraveling.
- Fasten the hose **10**, the power cable and the hanging rope together using adhesive tape (see fig. 6.2). Make the first attachment point at a distance of 20-30 cm from the appliance, and the following points with 1 m intervals (see fig. 6.2). **Note: the appliance must be hanged on the rope, while the hose 10 and the power cable must have a little slack.**

Initial operating of the appliance

Before operating the appliance, it is mandatory to:

- make sure the voltage matches technical specifications printed on the appliance;
- check power cable and extension cord condition; if any damage is detected, the cable shall be replaced;
- check hose **10** condition; if any damage is detected, the hose shall be replaced.

Switching the appliance on / off



Attention! Switching the appliance on without water may damage it. In this case, your right for warranty repairs becomes void.

Switching on:

Submerge the appliance in water as described below and connect the plug of the power cable to the socket.

Switching off:

Always unplug the power cable from the socket before removing the appliance from the water.

Design features of the appliance

Temperature protection

Temperature protection prevents the appliance from damage by shutting it down in case of overheating. **Note: tripping of the temperature protection indicates unfavourable operating conditions - excessive temperature of the pumped water, overheating of the appliance due to direct sun rays, work with increased load due to clogged suction openings, etc. Make sure that the operating conditions of the appliance meet the recommendations, it will extend the service life of the appliance.**

Floating on / off switch (see fig. 7-8)

[CT35046F]

The floating on / off switch **8** turns the appliance on or off automatically, depending on the water level (see fig. 7).

You can adjust the moment the appliance turns on or off depending on the water level.

- Insert the cable **7** into the groove **6** (see fig. 8.1).
- Move the cable **7** in the groove **6** changing the length "L", the shorter the distance between the groove **6** and the floating on / off switch **8**, the sooner the appliance will turn off (the level of remaining water increases). **Note: the distance "L" must be at least 10 cm, otherwise the floating on / off switch 8 will not work.**

Recommendations on the appliance operation

- Connect the hose **10** to the appliance using one of the methods described above.
- For the model **CT35046F** - make sure that there is enough space for normal operation of the floating on / off switch **8** (it has the possibility to immerse and float freely, does not cling to the walls of the tank, does not cling to the walls of the tank, etc.). If necessary, adjust the moment the appliance turns on or off depending on the water level (see above).

Suspended use (see fig. 6, 9)

- Fasten the rope in the loop **5** and attach the hose **10** and the power cable to it, as described above (see fig. 6).
- Slowly immerse the appliance into the water (into a pit, well, pond, reservoir), and fasten the end of the rope to the crossbar. **Note: do not immerse the appliance deeper than 7 m from the surface - this may cause damage, and in such a case your right for a warranty repair becomes void.**
- The appliance should not touch the walls or the bottom of a pit, well, or reservoir (see fig. 9.1).
- The method of the appliance hanging when used in open water bodies is shown in the figure 9.2.

When installing on the bottom

- Holding the appliance by the handles **3**, slowly immerse it into the water and place it on the bottom. Make sure that the appliance is upright (see fig. 9.4).
- Make sure that the appliance does not tip over during operation, to do this it is recommended to fix the hose **10** at the edge of the reservoir.

- Regardless of the appliance installation method, it must always be in an upright position (see fig. 9.1, 9.2, 9.4). **It is forbidden to use the appliance lying flat on the bottom (see fig. 9.3, 9.5).**

- Turn on the appliance.
- The productivity of the appliance directly depends on the lifting height of the water (see diagrams in the explanatory figures). The vertical axis shows the lifting height of the water, the horizontal axis shows the productivity of the appliance. For example, for the model **CT35046F** with 24 m lifting height of the water, the productivity of the appliance will be 4 m³/h.
- It is not recommended to use the appliance at the maximum lifting height of the water as in such case the productivity is minimal. The hydraulic resistance of 10 meters of the horizontal part of the hose is equal to approximately 1 meter of the vertical lifting height of the water.
- During operation, monitor the pumped water quality. The presence of sand or stones in the water will lead

to premature wear and failure of the appliance parts, therefore, in case of contaminated water ingress, turn off the appliance and check its alignment relative to the bottom of a reservoir or a well.

- The appliance can work continuously for no more than 2 hours, after which it must be turned off for 20 minutes. The appliance should be used for no more than 12 hours a day.

Appliance maintenance / preventive measures

Before any procedures remove the power cable from the socket.

Cleaning the appliance (see fig. 10)

If the appliance becomes dirty during use (for example, immersion in silt, pumping out dirty water, etc.), it must be cleaned.

- Unscrew the screws **15**, remove the base **14** and the grid **1** (see fig. 10.1).
- Unscrew the screws **18**, remove the cap **17** (see fig. 10.2).
- Thoroughly wash the grid **1** and impeller **16**.
- Reassemble in reverse order.

Long-term storage

Attention! If any water remains in the appliance, it will freeze at the temperatures below 0°C and damage the appliance, in such a case your right for a warranty repair becomes void.

Do not let water freeze in the appliance. Before long-term storage in cold weather, always disconnect the hose **10** and drain the water from the appliance.

After-sales service and application service

Our after-sales service responds to your questions concerning maintenance and repair of your product as well as spare parts. Information about service centers, parts diagrams and information about spare parts can also be found under: www.crown-tools.com.

Transportation of the appliances

- Do not use hose or power cable to drag the appliance.
- Categorically not to drop any mechanical impact on the packaging during transport.
- When unloading / loading is not allowed to use any kind of technology that works on the principle of clamping packaging.

Environmental protection



Recycle raw materials instead of disposing as waste.

Appliance, accessories and packaging should be sorted for environment-friendly recycling.

The plastic components are labelled for categorized recycling.

These instructions are printed on recycled paper manufactured without chlorine.

The manufacturer reserves the possibility to introduce changes.

English

Especificaciones del artefacto

Bomba sumergible		CT35046F	CT35047
Código del artefacto	[230 V ~50 Hz]	426543	426550
Potencia absorbida	[W]	1200	1200
Potencia de salida	[W]	647	647
Amperaje en el voltaje	230 V [A]	4.8	4.8
Max. productividad	[m ³ /h]	6.5	6.5
Max. altura de elevación	[m]	44	44
Max. profundidad de inmersión	[m]	7	7
Temperatura del líquido bombeado	[°C]	1-35	1-35
Max. porcentaje de partículas insolubles en agua bombeada	[%]	0,2	0,2
Max. Ø de partículas insolubles en el agua bombeada	[mm] [pulgadas]	0,5 1/64"	0,5 1/64"
Rosca exterior de la tubería de salida		—	G1-1/2"
Rosca interna de la tubería de salida		G1"	—
Longitud del cable de alimentación	[m]	10	10
Peso	[kg] [lb]	9,17 20.22	9,17 20.22
Clases de protección		IPX8	IPX8

CE Declaración de conformidad

Declaramos bajo nuestra exclusiva responsabilidad que el producto descrito en "Especificaciones del artefacto" está en conformidad con todas las disposiciones relevantes de las directivas 2014/35/EU incluyendo sus enmiendas, y cumple con las siguientes normas: EN 60335-1:2012+A11, EN 60335-2-41:2003+A1+A2, EN 62233:2008.

Gerente de
certificación

Wu Cunzhen

Merit Link International AG
Stabio, Suiza, 09.02.2022

Reglas de seguridad generales



¡ATENCIÓN! Lea atentamente estas instrucciones antes de usar el artefacto por primera vez y siga todas las reglas y recomendaciones especificadas

en dichas instrucciones. Conserve las instrucciones originales para futura referencia o para un futuro propietario.

Además de las precauciones de seguridad del presente documento, cumpla con las reglamentaciones legales de seguridad y las pautas para la prevención de accidentes.

Las placas de precaución y las placas de tipo que se encuentran en el artefacto contienen información importante, necesaria para el funcionamiento seguro.

Recomendaciones para la seguridad eléctrica

- Las conexiones eléctricas solo deben ser realizadas por un electricista calificado de acuerdo con los requisitos de IEC 60364-1.
- Conecte el dispositivo a través de un disyuntor diferencial máx. 30 mA (RCD). El uso de un RCD reduce significativamente el riesgo de descarga eléctrica.



Nota: El término "RCD" puede ser reemplazado por el término "Interruptor de Falla del Circuito a Tierra (GFCI por sus siglas en inglés)" o "Interruptor de Fuga de Circuito a Tierra (ELCB por sus siglas en inglés)".

- El dispositivo se conectará sólo a la red principal de CA. La tensión debe coincidir con los datos que se encuentran en la placa tipo.
- No toque el enchufe o el tomacorriente con las manos húmedas.
- Antes del funcionamiento revise el cable de alimentación y el enchufe para ver si hay daños. No opere el artefacto en caso de que el cable de alimentación o el enchufe estén dañados. Comuníquese con atención al cliente o con un electricista calificado.
- Si se usa un cable de extensión, se debe proveer el enchufe, tomacorriente y cable de alimentación y los mismos deben ser a prueba de salpicaduras y adecuados para el uso al aire libre. Coloque el cable de extensión de manera que no pueda entrar en el líquido bombeado.
- Asegúrese de que el cable de alimentación y los cables de extensión no estén dañados por desconexión, aplastamiento, estiramiento, etc. Proteja los cables eléctricos del calor, los productos con aceite y los daños provocados por los bordes filosos.
- Cuando realice cualquier servicio o mantenimiento, apague el artefacto y desconecte el enchufe de alimentación del tomacorriente.
- Cuando deje el artefacto sin supervisión, apague siempre la alimentación principal desconectando el interruptor.
- Los cables de extensión no adecuados pueden ser peligrosos. Al aire libre sólo se pueden usar cables de extensión aprobados para el uso y debidamente marcados, con un cruce de cable suficiente:
 - longitud del cable: 1-10 m, sección cruzada: 1,5 mm²;
 - longitud del cable: 10-30 m, sección cruzada: 2,5 mm²;
 - longitud del cable: 30-50 m, sección cruzada: 4 mm².
- Siempre desenrolle completamente el cable para evitar un incendio resultante del sobrecalentamiento del cable.

Instrucciones para el funcionamiento seguro

- Use el artefacto sólo para su función. Cuando opere el artefacto, siga las reglamentaciones locales con el debido cuidado de las personas que estén cerca.
- Está expresamente prohibido el uso del artefacto por parte de niños. No permita que los niños jueguen con el artefacto.
- El artefacto sólo puede ser usado por personas que pasaron la capacitación relevante sobre el funcionamiento.
- Está terminantemente prohibido que personas (incluyendo niños) con capacidades físicas, sensoriales o mentales limitadas operen el artefacto, a menos que estén supervisados por la persona responsable de su seguridad o que dicha persona los haya instruido con respecto al funcionamiento del artefacto.
- Al trabajar con el aparato, el usuario es responsable por terceros.
- **Queda estrictamente prohibido:**
 - encender el aparato antes de sumergirlo en agua o dejar que funcione sin agua;
 - sumergir el aparato en agua a más de 7 m de profundidad;
 - bombear líquidos químicamente agresivos, explosivos, inflamables, así como grasas, aceites, agua salada, desagües de letrinas y colectores de orina;

- bombear agua que contenga partículas sólidas (arena, piedras, etc.), cuyo tamaño y contenido supere los valores indicados en la ficha técnica;
- bloquear la manguera de presión durante el funcionamiento del aparato;
- bloquear las aberturas de succión del aparato;
- bombear agua cuya temperatura supere los 35°C;
- utilizar el aparato durante mucho tiempo sin interrupciones (por ejemplo, como fuente).



Si el mal funcionamiento del aparato es causado por las acciones anteriores, el derecho del usuario a una reparación bajo garantía quedará anulado.

- Cuando se utilice en piletas y estanques, así como en sus áreas de protección, se deben observar las disposiciones de la norma DIN VDE 0100-702. También deben observarse las normativas locales.



Está estrictamente prohibido bombear los depósitos de agua (piletas, estanques) si hay personas en ellos.

- ¡No dirija el agua saliente sobre otros equipos eléctricos, superficies conductoras, personas o animales!
- ¡Peligro de muerte por riesgo de descarga eléctrica!
- La herramienta no es apta para bombear agua potable o líquidos que se prevé consumir (vino, leche, etc.).
- La herramienta no debe utilizarse a temperaturas inferiores a 0°C.
- Para el modelo **CT35046F** - asegúrese de que haya suficiente espacio para el funcionamiento normal del interruptor flotante (que el interruptor pueda subir y bajar libremente, y no se adhiera a las paredes del tanque, etc.).

Servicio técnico de los artefactos

El mantenimiento de su artefacto eléctrico sólo debe ser realizado por especialistas calificados, con la utilización de las piezas de repuesto recomendadas. Esto garantizará la seguridad del trabajo cuando utilice su artefacto.

Símbolos utilizados en este manual

Los siguientes símbolos se utilizan en este manual de funcionamiento, por favor, recuerde sus significados. La correcta interpretación de los símbolos permitirá un uso correcto y seguro del artefacto.

Símbolo



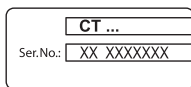







Significado

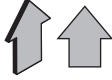

Etiqueta con número de serie:
 CT ... - modelo;
 XX - fecha de fabricación;
 XXXXXXXX - número de serie.



Lea todas las reglas e instrucciones de seguridad.

Símbolo	Significado
	Desconecte la herramienta eléctrica de la red antes de instalarla o ajustarla.
	No permita que el agua se congele dentro del aparato.
	Dirección del movimiento.
	Dirección de la rotación.
	Bloqueado.
	Desbloqueado.
	Prohibido.
IPX8	Clase de protección.
	Un signo que certifica que el producto cumple con los requisitos esenciales de las directivas de la UE y las normas armonizadas de la UE.
	Atención. Importante.
	Información útil.
	No deseche el artefacto en un recipiente de basura doméstico.

Designación del artefacto

Las bombas sumergibles fueron diseñadas para bombear agua limpia, de lluvia y clorada. Se pueden utilizar para drenar embalses y estanques, mantener un nivel de agua establecido en el embalse, organizar la toma de agua desde la profundidad (en fosas, pozos, embalses) y suministrarla a una altura.

Componentes del artefacto

- 1 Rejilla
- 2 Cubierta
- 3 Manija
- 4 Tubería de salida
- 5 Lazo
- 6 Ranura
- 7 Cable de interruptor de encendido / apagado flotante
- 8 Interruptor de encendido / apagado flotante
- 9 Empalme *
- 10 Manguera *
- 11 Abrazadera de la manguera *
- 12 Adaptador de cambio rápido *
- 13 Accesorio de cambio rápido *
- 14 Base
- 15 Tornillo base
- 16 Impulsor
- 17 Tapa
- 18 Tornillo de la tapa

* Accesorios

No todos los accesorios fotografiados o descritos están incluidos en el envío estándar.

Instalación y regulación de los elementos del artefacto

Antes de cualquier procedimiento, retire el cable de alimentación de la toma.



No apriete demasiado los elementos de ajuste para evitar dañar el hilo.



El montaje / desmontaje / armado de algunos elementos es el mismo para todos los modelos del artefacto. En este caso los modelos específicos no se indican en la ilustración.

El agua se suministra desde el aparato a través de una manguera reforzada flexible 10 (goma o plástico, no incluida en el juego de suministro) conectada a la tubería de salida 4 a través del empalme 9. Al conectar el aparato a tubos de acero o plástico, es necesario utilizar una manguera flexible de al menos 2 metros de largo.

Preparación del empalme (ver fig. 1-3)

Se pueden conectar mangueras de diferentes diámetros, así como accesorios roscados de cambio rápido al empalme 9 (ver fig. 1-2).

- Con una sierra de dientes finos, corte con cuidado la parte innecesaria del empalme 9 (ver fig. 1-2) y conecte una manguera o un accesorio de cambio rápido como se describe a continuación.
- Conecte el empalme 9 a la tubería de salida 4 como se muestra en la figura 3. Desconecte en orden inverso.

Conexión de manguera (ver fig. 4)

- Coloque la abrazadera de la manguera 11 en el extremo de la manguera 10 (ver fig. 4.1).

- Deslice con cuidado el extremo de la manguera **10** en el empalme **9** (ver fig. 4.2).
- Ajuste el tornillo de la abrazadera de la manguera **11** (ver fig. 4.3).

Conexión de manguera con adaptador de cambio rápido (ver fig. 5)

- Instale el adaptador de cambio rápido **12** en el extremo de la manguera **10** (ver fig. 5.1).
- Enrosque el accesorio de cambio rápido **13** en el empalme **9** (ver fig. 5.2).
- Al realizar la conexión, coloque el adaptador de cambio rápido **12** en el accesorio de cambio rápido **13** y empújelo hasta que haga clic, como se muestra en la fig. 5.3.
- Al desconectar, mueva el buje del adaptador de cambio rápido **12** como se muestra en la fig. 5.4 y retire el adaptador de cambio rápido **12** del accesorio de cambio rápido **13**.



Nota: no utilice una manguera que tenga una sección transversal inferior a 19 mm (3/4") (para CT35046F) o 30 mm (1-1/4") (para CT35047), aumentará la carga sobre el aparato y reducirá su rendimiento.

Suspensión del aparato (ver fig. 6)

- Al suspender el aparato, utilice una cuerda fuerte que pueda soportar el peso del aparato así como el peso de la manguera **10**.
- Pase el extremo de la cuerda por el lazo **5** y haga un nudo que no se afloje ni se apriete espontáneamente (por ejemplo, el nudo que se muestra en la figura 6.1). Cuando se utilizan cuerdas hechas de materiales sintéticos (por ejemplo, cuerdas de nailon), es necesario derretir el extremo de la cuerda para evitar que se deshaga.
- Sujete la manguera **10**, el cable de alimentación y la cuerda para colgar juntos con cinta adhesiva (ver fig. 6.2). Haga el primer punto de enganche a una distancia de 20-30 cm del aparato, y los siguientes puntos con intervalos de 1 m (ver fig. 6.2). **Nota:** el aparato debe colgarse de la cuerda, mientras que la manguera **10** y el cable de alimentación deben tener un poco de holgura.

Funcionamiento inicial del artefacto

- Antes de utilizar el artefacto, es obligatorio:
- asegurarse que la tensión concuerde con las especificaciones técnicas impresas en el artefacto;
 - verificar la condición del cable de alimentación y el cable de extensión; si se detecta algún daño, se debe reemplazar el cable;
 - verifique el estado de la manguera **10**; si detecta algún daño, debe reemplazar la manguera.

Encendido y apagado del artefacto



¡Atención! Encender el aparato sin agua puede dañarlo. En este caso, su derecho a las reparaciones en garantía quedará anulado.

Encender:

Sumerja el aparato en agua como se describe a continuación y conecte el enchufe del cable de alimentación a la toma.

Apagar:

Siempre desenchufe el cable de alimentación de la toma antes de sacar el aparato del agua.

Características de diseño del artefacto

Protección de temperatura

La protección de temperatura evita que el aparato se dañe apagándolo en caso de sobrecalentamiento. **Nota:** la activación de la protección de temperatura indica condiciones de funcionamiento desfavorables: temperatura excesiva del agua bombeada, sobrecalentamiento del aparato debido a los rayos solares directos, trabajo con carga aumentada debido a aberturas de succión obstruidas, ausencia de agua, etc. Asegúrese de que las condiciones del aparato cumplan con las recomendaciones; eso extenderá la vida útil del aparato.

Interruptor de encendido / apagado flotante (ver fig. 7-8)

[CT35046F]

El interruptor flotante de encendido / apagado **8** enciende o apaga el aparato automáticamente, según el nivel del agua (ver fig. 7).

Puede ajustar el momento en que el aparato se enciende o apaga según el nivel del agua.

- Inserte el cable **7** en la ranura **6** (ver fig. 8.1).
- Mueva el cable **7** en la ranura **6** cambiando la longitud "L"; cuanto menor sea la distancia entre la ranura **6** y el interruptor flotante de encendido / apagado **8**, antes se apagará el aparato (aumenta el nivel de agua restante). **Nota:** la distancia "L" debe ser de al menos 10 cm; de lo contrario, el interruptor flotante de encendido / apagado **8** no funcionará.

Recomendaciones sobre el funcionamiento del artefacto

- Conecte la manguera **10** al aparato utilizando uno de los métodos descritos anteriormente.
- Para el modelo **CT35046F** - asegúrese de que haya suficiente espacio para el funcionamiento normal del interruptor flotante de encendido/ apagado **8** (que tenga la posibilidad de sumergirse y flotar libremente, que no se adhiera a las paredes del tanque, etc.). Si es necesario, ajuste el momento en que el aparato se enciende o apaga según el nivel del agua (ver arriba).

Uso suspendido (ver fig. 6, 9)

- Sujete la cuerda en el lazo **5** y conecte la manguera **10** y el cable de alimentación a él, como se describe arriba (ver fig. 6).
- Sumerja lentamente el aparato en el agua (en un pozo, estanque, depósito) y sujete el extremo de la cuerda a la barra transversal. **Nota:** no sumerja el aparato a más de 7 m de la superficie; esto puede causar daños y, en tal caso, su derecho a una reparación en garantía quedará anulado.
- El aparato no debe tocar las paredes o el fondo del pozo, estanque o depósito (ver fig. 9.1).

- El método de suspensión del aparato en estanques de agua abiertos se muestra en la figura 9.2.

Al instalar en el fondo

- Sujetando el aparato por las manijas 3, sumérjalo lentamente en el agua y colóquelo en el fondo. Asegúrese de que el aparato esté en posición vertical (ver fig. 9.4).
- Asegúrese de que el aparato no se vuelque durante el funcionamiento, para ello se recomienda fijar la manguera 10 en el borde del depósito.

- Independientemente del método de instalación del aparato, siempre debe estar en posición vertical (ver fig. 9.1, 9.2, 9.4). **Está prohibido utilizar el aparato acostado sobre el fondo (ver fig. 9.3, 9.5).**

- Encienda el aparato.

- La productividad del aparato depende directamente de la altura de elevación del agua (ver diagramas en las figuras explicativas). El eje vertical muestra la altura de elevación del agua, el eje horizontal muestra la productividad del aparato. Por ejemplo, para el modelo **CT35046F** con 24 m de altura de elevación del agua, la productividad del aparato será de 4 m³/h.

- No se recomienda utilizar el aparato a la altura máxima de elevación del agua, ya que en tal caso la productividad es mínima. La resistencia hidráulica de 10 metros de la parte horizontal de la manguera equivale aproximadamente a 1 metro de la altura de elevación vertical del agua.

- Durante el funcionamiento, controle la calidad del agua bombeada. La presencia de arena o piedras en el agua provocará un desgaste prematuro y fallas de las partes del aparato, por lo tanto, en caso de entrada de agua contaminada, apague el aparato y verifique su alineación con respecto al fondo del depósito o pozo.

- El aparato puede funcionar de forma continua durante no más de 2 horas, después de lo cual debe apagarse durante 20 minutos. El aparato no debe utilizarse durante más de 12 horas al día.

Mantenimiento del artefacto / medidas preventivas

Antes de cualquier procedimiento, retire el cable de alimentación de la toma.

Limpieza del artefacto (ver fig. 10)

Si el aparato se ensucia durante el uso (por ejemplo, inmersión en lodo, bombeo de agua sucia, etc.), debe limpiarse.

- Destornille los tornillos 15, quite la base 14 y la rejilla 1 (ver fig. 10.1).

- Desatornille los tornillos 18, quitar la tapa 17 (ver fig. 10.2).

- Lave a fondo la rejilla 1 y el impulsor 16.

- Vuelva a montar en orden inverso.

Almacenamiento a largo plazo

¡Atención! Si queda agua en el aparato, se congelará a temperaturas inferiores a 0°C y dañará el aparato; en tal caso, su derecho a una reparación en garantía quedará anulado.

No permita que el agua se congele en el aparato. Antes de un almacenamiento prolongado en clima frío, siempre desconecte la manguera 10 y drene el agua del aparato.

Servicio de post-venta y servicio de aplicaciones

Nuestro servicio de post-venta responde a sus preguntas sobre el mantenimiento y la reparación de su producto, así como también sobre los repuestos. La información sobre los centros de servicio, los diagramas de las piezas y sobre los repuestos también se puede encontrar en: www.crown-tools.com.

Transporte del artefacto

- No utilice la manguera o el cable de alimentación para arrastrar el aparato.

- Está terminantemente prohibido dejarlas caer para que no se produzca ningún impacto mecánico en el embalaje durante el transporte.

- Cuando se descarguen / carguen, no se permite usar ningún tipo de tecnología que funcione bajo el principio de sujeción de embalajes.

Protección del medioambiente



Recicle las materias primas en lugar de eliminarlas como basura.

El artefacto, los accesorios y el embalaje deben clasificarse para el reciclado que respete el medioambiente.

Las piezas de material plástico están marcadas para un reciclado selectivo.

Estas instrucciones están impresas sobre papel reciclado sin la utilización de cloro.

El fabricante se reserva la posibilidad de incluir cambios.

Español

Технические характеристики устройства

Погружной насос		СТ35046F	СТ35047
Код устройства	[230 В ~50 Гц]	426543	426550
Номинальная мощность	[Вт]	1200	1200
Выходная мощность	[Вт]	647	647
Сила тока при напряжении	230 В [А]	4.8	4.8
Макс. производительность	[м ³ /ч]	6.5	6.5
Макс. высота подъема	[м]	44	44
Макс. глубина погружения	[м]	7	7
Температура перекачиваемой жидкости	[°С]	1-35	1-35
Макс. процентное содержание нерастворимых частиц в перекачиваемой жидкости	[%]	0,2	0,2
Макс. Ø нерастворимых частиц в перекачиваемой жидкости	[мм] [дюймы]	0,5 1/64"	0,5 1/64"
Внешняя резьба выходного патрубка		—	G1-1/2"
Внутренняя резьба выходного патрубка		G1"	—
Длина токоведущего кабеля	[м]	10	10
Вес	[кг] [фунты]	9,17 20.22	9,17 20.22
Класс безопасности		IPX8	IPX8

CE Соответствия требуемым нормам

Мы заявляем под нашу единоличную ответственность, что описанный в разделе "Технические характеристики устройства" продукт отвечает всем соответствующим положениям Директив 2014/35/EU включая их изменения, а также следующим нормам:

EN 60335-1:2012+A11,
EN 60335-2-41:2003+A1+A2,
EN 62233:2008.

Менеджер по
сертификации



Wu Cunzhen

Merit Link International AG
Stabio, Швейцария, 09.02.2022

Общие правила техники безопасности



ВНИМАНИЕ! Перед первым применением вашего устройства внимательно прочтите данную инструкцию и соблюдайте все рекомендации и правила,

изложенные в ней. Сохраните инструкцию для дальнейшего пользования или для следующего владельца.

Наряду с указаниями по технике безопасности, содержащимися в данной инструкции, соблюдайте общие положения законодательства по технике безопасности и предотвращению несчастных случаев. Предупредительные и указательные таблички, размещенные на устройстве, содержат важную информацию, необходимую для его безопасной эксплуатации.

Рекомендации по электробезопасности

- Подключение электропитания выполняется исключительно квалифицированным электриком в соответствии с требованиями IEC 60364-1.
- Подключайте устройство через автомат защиты от тока утечки макс. 30 мА (УЗО). Применение УЗО существенно снижает риск поражения электротоком.



Внимание: термин "УЗО (RCD)" может быть заменен термином "устройство защитного отключения (GFCI)" или "автоматический выключатель с функцией защиты от тока утечки (ELCB)".

Русский

- Устройство следует включать только в сеть переменного тока. Напряжение должно соответствовать указанному в заводской табличке.
- Не прикасайтесь к штепсельной вилке и розетке мокрыми руками.
- Перед началом работы с устройством проверьте токоведущий кабель и штепсельную вилку на повреждения. Эксплуатация устройства с поврежденным сетевым соединительным кабелем или штепсельной вилкой категорически запрещена. Для проведения ремонтных операций обратитесь в службу сервисного обслуживания или к специалисту-электрику.
- При использовании удлинителя его сетевая вилка, штепсельная розетка и токоведущий кабель должны иметь герметичное исполнение, должны быть защищены от брызг и подходить для использования на открытом воздухе. Прокладывайте удлинительный кабель так, чтобы он не мог попасть в перекачиваемую жидкость.
- Следите за тем, чтобы токоведущий кабель и удлинители не были повреждены путем переезда через них, сдавливания, растяжения и т.п. Защищайте токоведущие кабели от воздействия жары, нефтепродуктов, а также от повреждения острыми краями.
- При проведении любых работ по уходу и техническому обслуживанию устройство следует выключить, а вилку токоведущего кабеля - извлечь из розетки.
- Оставляя устройство без присмотра, всегда отключайте его от сети.
- Неподходящие электрические удлинители могут представлять опасность. На открытом воздухе можно использовать только допущенный для использования и соответствующим образом маркированный электрический удлинитель с достаточным поперечным сечением провода:
 - длина кабеля 1-10 м - сечение 1,5 мм²;
 - длина кабеля 10-30 м - сечение 2,5 мм²;
 - длина кабеля 30-50 м - сечение 4 мм².
- Всегда полностью разматывайте токоведущий кабель, во избежание возникновения пожара вследствие перегрева.

Правила безопасности при использовании

- Используйте устройство только в соответствии с его назначением. При работе с устройством учитывайте местные особенности и обращайтесь внимание на других лиц, находящихся поблизости.
- Категорически запрещена эксплуатация устройства детьми. Не разрешайте детям играть с устройством.
- Пользование устройством разрешается только тем лицам, которые обучены работе и обращению с ним.
- Запрещается использовать устройство лицам (включая детей) с пониженным физическими, чувственными или умственными способностями, если они не находятся под контролем или не проинструктированы об использовании устройства лицом, ответственным за их безопасность.
- При работе с устройством пользователь несет ответственность за третьих лиц.

Категорически запрещается:

- включать устройство до его погружения в воду, либо допускать работу устройства без воды;
- погружать устройство в воду глубже чем на 7 м;
- перекачивать химически агрессивные, взрывоопасные, легковоспламеняющиеся жидкости, а также жиры, масла, соленую воду, стоки из уборных и мочесборников;

- перекачивать воду содержащую твердые частицы (песок, камни, и пр.), размер и содержание которых превосходит значения, указанные в таблице технических данных;
- перекрывать напорный шланг во время работы устройства;
- допускать блокировку всасывающих отверстий устройства;
- перекачивать воду, температура которой превышает 35°С;
- использовать устройство длительное время без остановок (например, в качестве фонтана).



Если неисправность устройства вызвана вышеперечисленными действиями, пользователь лишается права на гарантийный ремонт.



Категорически запрещается производить откачку воды из водоемов (бассейнов, прудов) если в них находятся люди.

- При эксплуатации в бассейнах и прудах, а также в их защитных зонах должны соблюдаться положения стандарта DIN VDE 0100-702. Также соблюдайте при этом местные предписания.
- Не направляйте струю воды непосредственно на другое электрооборудование, токопроводящие поверхности, людей или животных! Существует опасность для жизни, обусловленная ударом электрическим током!
- Устройство не подходит для перекачки питьевой воды, либо жидкостей, которые планируется употреблять в пищу (вино, молоко и пр.).
- Запрещается эксплуатация устройства при температуре ниже 0°С.
- Для модели **СТ35046F** - убедитесь, что поплавковый выключатель имеет достаточно места для нормальной работы (имеет возможность свободно погружаться и всплывать, не цепляется за стенки резервуара и т.п.).

Обслуживание устройства

Обслуживание Вашего устройства должно производиться квалифицированными специалистами с использованием рекомендованных запасных частей. Это дает гарантию того, что безопасность Вашего устройства будет сохранена.

Символы, используемые в инструкции

В руководстве по эксплуатации используются нижеприведенные символы, запомните их значение. Правильная интерпретация символов поможет использовать устройство правильно и безопасно.





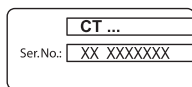



Символ

Значение



Наклейка с серийным номером:

СТ ... - модель;
 XX - дата производства;
 XXXXXXX - серийный номер.

Символ	Значение
	Ознакомьтесь со всеми указаниями по технике безопасности и инструкциями.
	Отключайте устройство от сети перед проведением монтажных и регулировочных работ.
	Не допускать замерзания воды внутри устройства.
	Направление движения.
	Направление вращения.
	Заблокировано.
	Разблокировано.
	Запрещенное действие.
IPX8	Класс защиты.
	Знак, удостоверяющий, что изделие соответствует основным требованиям директив ЕС и гармонизированным стандартам Европейского Союза.
	Внимание. Важная информация.
	Полезная информация.
	Не выбрасывайте устройство в бытовой мусор.

Назначение устройства

Погружные насосы предназначены для перекачивания чистой, дождевой и хлорированной воды. Могут быть использованы для осушения емкостей и водоемов, поддержания заданного уровня воды в

емкости, организации забора воды с глубины (в колодцах, скважинах, водоемах) и подачи на высоту.

Элементы устройства

- 1 Сетка
- 2 Корпус
- 3 Рукоятка
- 4 Выходной патрубок
- 5 Проушина
- 6 Паз
- 7 Кабель поплавкового включателя / выключателя
- 8 Поплавковый включатель / выключатель
- 9 Штуцер *
- 10 Шланг *
- 11 Хомут *
- 12 Быстросъемный адаптер *
- 13 Быстросъемный штуцер *
- 14 Основание
- 15 Винт основания
- 16 Крыльчатка
- 17 Крышка
- 18 Винт крышки

* Принадлежности

Перечисленные, а также изображенные принадлежности, частично не входят в комплект поставки.

Монтаж и регулировка элементов устройства

Перед проведением всех процедур отключите устройство от электросети.



Не затягивайте слишком сильно крепежные элементы, чтобы не повредить их резьбу.



Монтаж / демонтаж / настройка некоторых элементов аналогична для всех моделей устройств, в этом случае на пояснительном рисунке конкретная модель не указывается.

Подача воды от устройства осуществляется через гибкий армированный шланг 10 (резиновый или пластиковый, не входит в комплект поставки), подключенный к выходному патрубку 4 через штуцер 9. При подключении устройства к стальным или пластиковым трубам, необходимо использовать гибкий шланг длиной не менее 2 метров.

Подготовка штуцера (см. рис. 1-3)

К штуцеру 9 возможно присоединять как шланги различного диаметра, так и быстросъемные штуцеры с резьбой (см. рис. 1-2).

- При помощи пилы с мелким зубом, аккуратно отрежьте лишнюю часть штуцера 9 (см. рис. 1-2) и присоедините либо шланг, либо быстросъемный штуцер, как описано ниже.
- Присоедините штуцер 9 к выходному патрубку 4 как показано на рисунке 3. Отсоединение производите в обратной последовательности.

Подключение шланга (см. рис. 4)

- Наденьте хомут **11** на конец шланга **10** (см. рис. 4.1).
- Аккуратно наденьте конец шланга **10** на штуцер **9** (см. рис. 4.2).
- Затяните винт хомута **11** (см. рис. 4.3).

Подключение шланга при помощи быстросъемного адаптера (см. рис. 5)

- Установите быстросъемный адаптер **12** на конец шланга **10** (см. рис. 5.1).
- Накрутите быстросъемный штуцер **13** на штуцер **9** (см. рис. 5.2).
- При подключении быстросъемный адаптер **12** наденьте на быстросъемный штуцер **13** и продвиньте до щелчка, как показано на рис. 5.3.
- При отключении переместите втулку быстросъемного адаптера **12**, как показано на рис. 5.4 и снимите быстросъемный адаптер **12** с быстросъемного штуцера **13**.



Внимание: не используйте шланг с сечением меньше 19 мм (3/4") (для СТ35046F) или 30 мм (1-1/4") (для СТ35047), это увеличит нагрузку на устройство и снизит его производительность.

Подвес устройства (см. рис. 6)

- При подвешивании устройства используйте прочную веревку, способную выдержать вес устройства, а также вес шланга **10**.
- Пропустите конец веревки в проушину **5** и завяжите узел, который не развяжется и не затянется самопроизвольно (например, узел показанный на рисунке 6.1). При использовании веревок из синтетических материалов (например, капроновых шнуров) необходимо оплавить конец шнура, чтобы предотвратить его распускание.
- Скрепите при помощи липкой ленты шланг **10**, токоведущий кабель и подвесную веревку (см. рис. 6.2). Первое место скрепления сделайте на расстоянии 20-30 см от устройства, последующие через промежутков 1 м (см. рис. 6.2). **Внимание:** устройство должно висеть на веревке, а шланг **10** и токоведущий кабель должны иметь небольшую слабины.

Ввод в эксплуатацию устройства

Перед началом работы обязательно:

- убедитесь в том, что имеющееся напряжение в сети соответствует данным, указанным на корпусе устройства;
- проверьте состояние токоведущего кабеля и удлинителя. В случае обнаружения повреждений, необходимо заменить кабель;
- проверьте состояние шланга **10**, в случае обнаружения повреждений, необходимо заменить его.

Включение / выключение устройства



Внимание! Включение устройства без воды может стать причиной его поломки. В этом случае вы лишаетесь права на гарантийный ремонт.

Включение:

Опустите устройство в воду, как описано ниже и подключите вилку токоведущего кабеля к розетку.

Выключение:

Извлеките вилку токоведущего кабеля из розетки, и только потом извлекайте устройство из воды.

Конструктивные особенности устройства

Температурная защита

Температурная защита предотвращает повреждение устройства, отключая его в случае перегрева. **Внимание:** срабатывание температурной защиты свидетельствует о неблагоприятных условиях эксплуатации - чрезмерной температуре отключаемой воды, перегрева устройства вследствие попадания прямых солнечных лучей, работе с повышенной нагрузкой из-за засорения всасывающих отверстий и т.п. Проверьте, чтобы условия работы устройства соответствовали рекомендациям, это продлит срок службы устройства.

Поплавковый включатель / выключатель (см. рис. 7-8)

[СТ35046F]

Поплавковый включатель / выключатель **8** автоматически включает или выключает устройство, в зависимости от уровня воды (см. рис. 7).

Вы можете регулировать момент включения или выключения устройства в зависимости от уровня воды.

- Вставьте кабель **7** в паз **6** (см. рис. 8.1).
- Перемещайте кабель **7** в пазу **6**, изменяя длину "L", чем меньше расстояние между пазом **6** и поплачковым включателем / выключателем **8**, тем раньше будет отключаться устройство (увеличивается уровень остающейся воды). **Внимание:** расстояние "L" не должно быть меньше 10 см, в противном случае, поплачковый включатель / выключатель **8** не будет работать.

Рекомендации при работе устройством

- Подключите к устройству шланг **10**, одним из вышеописанных способов.
- Для модели СТ35046F - убедитесь, что поплачковый включатель / выключатель **8** имеет достаточно места для нормальной работы (имеет возможность свободно погружаться и всплывать, не цепляется за стенки резервуара и т.п.). Если необходимо отрегулируйте момент включения или выключения устройства в зависимости от уровня воды (см. выше).

При использовании в подвешенном состоянии (см. рис. 6, 9)

- Закрепите веревку в проушине **5** и прикрепите к ней шланг **10** и токоведущий кабель, как описано выше (см. рис. 6).

• Медленно опустите устройство в воду (в колодец, скважину, водоем, резервуар), а конец веревки закрепите на перекладине. **Внимание: не погружайте устройство глубже чем на 7 м от поверхности - это может стать причиной поломки, и в этом случае вы лишитесь права на гарантийный ремонт.**

- Устройство не должно касаться стенок или дна колодца, скважины, или резервуара (см. рис. 9.1).
- Способ подвешивания устройства при использовании в открытых водоемах показан на рисунке 9.2.

При установке на дно

• Удерживая устройство за рукоятки **3** медленно опустите его в воду и установите на дно. Обратите внимание на то, чтобы устройство стояло вертикально (см. рис. 9.1).

• Убедитесь, что в процессе работы устройство не опрокинется, для этого рекомендуется закрепить шланг **10** у края резервуара.

• Вне зависимости от способа установки устройства, оно всегда должно находиться в вертикальном положении (см. рис. 9.1, 9.2, 9.4). **Запрещается использовать устройство если оно лежит на дне (см. рис. 9.3, 9.5).**

- Включите устройство.
- Производительность устройства напрямую зависит от высоты подъема воды (см. диаграммы на пояснительных рисунках). Вертикальная ось - высота подъема воды, горизонтальная ось - производительность. Например, для модели **CT35046F** при высоте подъема воды 24 м, производительность насоса будет 4 м³/ч.

• Не рекомендуется использовать устройство при максимальной высоте подъема, в этом случае производительность будет минимальна. Гидравлическое сопротивление 10 метров горизонтального участка шланга равняется примерно 1 метру высоты подъема по вертикали.

• В процессе работы следите за качеством откачиваемой воды. Наличие песка или камней в воде приведет к преждевременному износу и выходу из строя деталей устройства, поэтому при поступлении загрязненной воды, отключите устройство и проверьте его установку относительно дна водоема или колодца.

• Устройство может непрерывно работать не более 2 часов, после чего его необходимо отключить на 20 минут. Пользоваться устройством следует не более 12 часов в сутки.

Обслуживание / профилактика устройства

Перед проведением всех процедур отключите устройство от электросети.

Чистка устройства (см. рис. 10)

Если при использовании устройства произошло его загрязнение (например, погружение в ил, откачивание грязной воды и т.п.), необходимо очистить его.

- Выкрутите винты **15**, снимите основание **14** и сетку **1** (см. рис. 10.1).
- Выкрутите винты **18**, снимите крышку **17** (см. рис. 10.2).
- Тщательно промойте сетку **1** и крыльчатку **16**.
- Произведите сборку в обратной последовательности.

Длительное хранение

Внимание! Если в устройстве осталась вода, то при температуре ниже 0°C она замерзнет и повредит устройство, в этом случае вы лишаетесь права на гарантийный ремонт.

Не допускайте замерзания воды в устройстве. Перед длительным хранением в холодное время года, всегда отсоединяйте шланг **10** и сливайте воду из устройства.

Послепродажное обслуживание

Ответы на вопросы по ремонту и обслуживанию вашего продукта вы можете получить в сервисных центрах. Информацию о сервисных центрах, схеме запчастей и информацию по запчастям Вы можете найти по адресу: www.crown-tools.com.

Транспортировка устройства

- Запрещается перемещать устройство за шланг или токоведущий кабель.
- Не допускайте падения упаковки, а также любые механические воздействия на нее при транспортировке.
- При погрузке / разгрузке не используйте погрузочную технику, работающую по принципу зажима упаковки.

Защита окружающей среды



Вторичное использование сырья вместо устранения мусора.

Устройство, дополнительные принадлежности и упаковку следует экологически чисто утилизировать.

В интересах чистосортной рециркуляции отходов детали из синтетических материалов соответственно обозначены.

Настоящее руководство по эксплуатации напечатано на бумаге, изготовленной из вторсырья без применения хлора.

Технічні характеристики пристрою

Занурювальний насос		СТ35046F	СТ35047
Код пристрою	[230 В ~50 Гц]	426543	426550
Номінальна потужність	[Вт]	1200	1200
Вихідна потужність	[Вт]	647	647
Сила току при нарузі	230 В [А]	4.8	4.8
Макс. продуктивність	[м³/год]	6.5	6.5
Макс. висота підйому	[м]	44	44
Макс. глибина занурення	[м]	7	7
Температура рідини, що перекачується	[°С]	1-35	1-35
Макс. відсотковий вміст нерозчинних частинок в рідині, що перекачується	[%]	0,2	0,2
Макс. Ø нерозчинних частинок в рідині, що перекачується	[мм] [дюйми]	0,5 1/64"	0,5 1/64"
Зовнішня різьба вихідного патрубка		—	G1-1/2"
Внутрішня різьба вихідного патрубка		G1"	—
Довжина струмопровідного кабелю	[м]	10	10
Вага	[кг] [фунти]	9,17 20.22	9,17 20.22
Клас захисту		IPX8	IPX8

CE Відповідності необхідним нормам

Ми заявляємо під нашу одноосібну відповідальність, що описаний у розділі "Технічні характеристики пристрою" продукт відповідає усім відповідним положенням Директив 2014/35/EU включаючи їх зміни, а також наступним нормам:
EN 60335-1:2012+A11,
EN 60335-2-41:2003+A1+A2,
EN 62233:2008.

Менеджер із
сертифікації

Wu Cunzhen

Merit Link International AG
Stabio, Швейцарія, 09.02.2022

Загальні правила техніки безпеки



УВАГА! Перед першим застосуванням вашого пристрою уважно прочитайте цю інструкцію й дотримуйтесь усіх рекомендацій та правил, викладених

в ній. Збережіть інструкцію для подальшого користування або для наступного власника.

Поряд з вказівками з техніки безпеки, що містяться в даній інструкції, дотримуйтесь загальних положень законодавства з техніки безпеки та запобігання нещасних випадків.

Попереджувальні та вказівні таблички, розміщені на пристрої, містять важливу інформацію, необхідну для його безпечної експлуатації.

Рекомендації по електробезпеці

- Підключення електроживлення здійснюється виключно кваліфікованим електриком відповідно до вимог IEC 60364-1.
- Підключайте пристрій через автомат захисту від струму витоку макс. 30 мА (ПЗВ). Застосування ПЗВ суттєво знижує ризик ураження електрострумом.



Увага: термін "ПЗВ (RCD)" може бути замінений терміном "пристрій захисного відключення (GFCI)" або "автоматичний вимикач з функцією захисту від струму витоку (ELCB)".

- Цей продукт слід вмикати тільки в мережу змінного струму. Напряга має відповідати зазначеній в заводській таблиці.
- Не торкайтеся штепсельної вилки і розетки моїми руками.
- Перед початком роботи з пристроєм перевірте струмопровідний кабель і штекер на пошкодження. Використання цього пристрою з пошкодженням мережевим з'єднувальним кабелем або вилкою категорично заборонено. Для проведення ремонтних операцій зверніться в службу сервісного обслуговування або до фахівця-електрика.
- При використанні подовжувача його штекер, штепсельна розетка і струмопровідний кабель повинні мати герметичне виконання, повинні бути захищені від бризок і підходити для використання на відкритому повітрі. Прокладайте подовжувач так, щоб він не міг потрапити в рідину, що перекачується.
- Слідкуйте за тим, щоб струмопровідний кабель і подовжувачі не були пошкоджені шляхом переїзду через них, здавлювання, розтягування і т.п. Захищайте струмопровідні кабелі від впливу спеки, нафтопродуктів, а також від пошкодження гострими краями.
- При проведенні будь-яких робіт з огляду та технічного обслуговування пристрій слід вимкнути, а вилку струмопровідного кабелю - витягти з розетки.
- Залишаючи пристрій без нагляду, завжди відключайте його від мережі.
- Невідповідні електричні подовжувачі можуть становити небезпеку. На відкритому повітрі можна використовувати тільки допущений для використання і відповідним чином маркований електричний подовжувач з достатнім поперечним перетином проводу:
 - довжина кабелю 1-10 м - перетин 1,5 мм²;
 - довжина кабелю 10-30 м - перетин 2,5 мм²;
 - довжина кабелю 30-50 м - перетин 4 мм².
- Завжди повністю розмотуйте струмопровідний кабель, щоб уникнути виникнення пожежі внаслідок перегріву.

Правила безпеки при використанні

- Використовуйте пристрій тільки відповідно до його призначення. Під час використання пристрою враховуйте місцеві особливості і звертайте увагу на інших осіб, які перебувають поблизу.
- Категорично заборонена експлуатація пристрою дітьми. Не дозволяйте дітям гратися з пристроєм.
- Користування пристроєм дозволяється тільки тим особам, які навчені роботі і поведженню з ним.
- Забороняється використовувати пристрій особам (включаючи дітей) зі зниженими фізичними, емоційними або розумовими здібностями, якщо вони не знаходяться під контролем або не проінструктовані про використання пристрою особою, відповідальною за їх безпеку.
- Під час роботи з пристроєм користувач несе відповідальність за третіх осіб.

- **Категорично заборонено:**
 - вмикати пристрій для його занурення у воду, або допускати роботу пристрою без води;
 - занурювати пристрій у воду глибше ніж на 7 м;
 - перекачувати хімічно агресивні, вибухонебезпечні, легкозаймисті рідини, а також жири, олії, солону воду, стоки із вбиралень і сечозбірників;

- перекачувати воду, яка містить тверді частки (пісок, каміння, тощо), розмір і вміст яких перевищує значення, які зазначені в таблиці технічних даних;
- перекирвати напірний шланг під час роботи пристрою;
- допускати блокування всмоктувальних отворів пристрою;
- перекачувати воду, температура якої перевищує 35°C;
- використовувати пристрій тривалий час безупинки (наприклад, в якості фонтану).



Якщо несправність пристрою викликана вищеперерахованими діями, користувач позбавляється права на гарантійний ремонт.

- Під час експлуатації в басейнах і ставках а також в їх захисних зонах повинні дотримуватися положення стандарту DIN VDE 0100-702. Також дотримуйтесь при цьому місцевих приписів.



Категорично забороняється здійснювати відкачування води з водоймищ (басейнів, ставків), якщо в них знаходяться люди.

- Не направляйте струмля води безпосередньо на інше електрообладнання, струмопровідні поверхні, людей або тварин! Існує небезпека для життя, яка обумовлена ударом електричного струму!
- Пристрій не підходить для перекачування питної води, або рідин, які плануються вживати в їжу (вино, молоко тощо).
- Забороняється експлуатація пристрою при температурі нижче 0°C.
- Для моделі **CT35046F** - переконайтесь, що поплавковий вимикач має достатньо місця для нормальної роботи (є можливість вільно занурюватись і спливати, не чіпляючись за стінки резервуару і т.п.).













Обслуговування пристрою

Обслуговування Вашого пристрою повинно проводитися кваліфікованими фахівцями з використанням рекомендованих запасних частин. Це дає гарантію того, що безпека Вашого пристрою буде збережена.

Символи, які використовуються в інструкції

В інструкції використовуються нижченаведені символи, запам'ятайте їх значення. Правильна інтерпретація символів допоможе використовувати пристрій правильно і безпечно.

Символ	Значення
	Наклейка з серійним номером: CT ... - модель; XX - дата виробництва; XXXXXXX - серійний номер.

Символ	Значення
	Ознайомтесь з усіма вказівками з техніки безпеки та інструкціями.
	Відключайте прилад від мережі перед проведенням монтажних і регулювальних робіт.
	Не допускати замерзання води всередині пристрою.
	Напрямок руху.
	Напрямок обертання.
	Зabloковано.
	Розблоковано.
	Заборонена дія.
IPX8	Клас захисту.
	Знак, який засвідчує, що виріб відповідає основним вимогам директив ЄС та гармонізованим стандартам Європейського Союзу.
	Увага. Важлива інформація.
	Корисна інформація.
	Не викидайте пристрій разом із побутовим сміттям.

Призначення пристрою

Занурювальні насоси призначені для перекачування чистої, дощової і хлорованої води. Можуть бути використані для осушення ємностей і водоїм, підтримання заданого рівня води в ємності, організації

забору води з глибини (в колодязях, свердловинах, водоймах) і подачі на висоту.

Елементи пристрою

- 1 Сітка
- 2 Корпус
- 3 Руків'я
- 4 Вихідний патрубков
- 5 Провушина
- 6 Паз
- 7 Кабель поплавкового вмикача / вимикача
- 8 Поплавковий вмикач / вимикач
- 9 Штуцер *
- 10 Шланг *
- 11 Хомут *
- 12 Швидкоз'ємний адаптер *
- 13 Швидкоз'ємний штуцер *
- 14 Основа
- 15 Гвинт основи
- 16 Крильчатка
- 17 Кришка
- 18 Гвинт кришки

* Приналежності

Перераховані, а також зображені принадлежности, частково не входять у комплект постачання.

Монтаж і регулювання елементів пристрою

Перед проведення всіх процедур відключіть пристрій від електромережі.



Не затягуйте дуже сильно кріпильні елементи, щоб не пошкодити їх різьблення.



Монтаж / демонтаж / настройка деяких елементів аналогічна для всіх моделей пристроїв, в цьому випадку на пояснювальному малюнку конкретна модель не вказується.

Подача води від пристрою здійснюється через гнучкий армований шланг 10 (гумовий або пластиковий, не входить до комплекту постачання), підключений до вихідного патрубку 4 через штуцер 9. Під час підключення пристрою до сталевих або пластикових труб, необхідно використовувати гнучкий шланг довжиною не менше 2 метрів.

Підготовка штуцера (див. мал. 1-3)

До штуцера 9 можливо приєднувати як шланги різного діаметру, так і швидкоз'ємні штуцери з різьбою (див. мал. 1-2).

- За допомогою пилки з дрібним зубом, бережно відріжте зайву частину штуцера 9 (див. мал. 1-2) і приєднайте або шланг, або швидкоз'ємний штуцер, як описано нижче.
- Приєднайте штуцер 9 до вихідного патрубку 4 як зображено на малюнку 3. Від'єднання виконуйте в зворотній послідовності.

Підключення шланга (див. мал. 4)

- Одягніть хомут **11** на кінець шланга **10** (див. мал. 4.1).
- Бережно одягніть кінець шланга **10** на штуцер **9** (див. мал. 4.2).
- Затягніть гвинт хомути **11** (див. мал. 4.3).

Підключення шланга за допомогою швидкоз'ємного адаптера (див. мал. 5)

- Встановіть швидкоз'ємний адаптер **12** на кінець шланга **10** (див. мал. 5.1).
- Накрутіть швидкоз'ємний штуцер **13** на штуцер **9** (див. мал. 5.2).
- Під час підключення швидкоз'ємний адаптер **12** одягніть на швидкоз'ємний штуцер **13** і просуньте, щоб клацнуло, як зображено на мал. 5.3.
- Під час відключення перемістіть втулку швидкоз'ємного адаптера **12**, як зображено на мал. 5.4 і зніміть швидкоз'ємний адаптер **12** зі швидкоз'ємного штуцера **13**.

Увага: не використовуйте шланг із січенням менше 19 мм (3/4") (для СТ35046F) або 30 мм (1-1/4") (для СТ35047), це збільшить навантаження на пристрій і зменшить його продуктивність.



Підвіс пристрою (див. мал. 6)

- Під час підвішування пристрою використовуйте міцну мотузку, яка здатна витримати вагу пристрою, а також вагу шланга **10**.
- Просуньте кінець мотузки в провину **5** і зав'яжіть вузол, який не розв'яжеться і не затягнеться самовільно (наприклад, вузол зображений на малюнку 6.1). Під час використання мотузку зі синтетичних матеріалів (наприклад, капронових шнурів) необхідно оплавити кінець шнура, щоб запобігти його розпусканню.
- Скріпіть за допомогою клейкої стрічки шланг **10**, струмопровідний кабель і підвісну мотузку (див. мал. 6.2). Перше місце скріплення зробіть на відстані 20-30 см від пристрою, наступні через проміжок 1 м (див. мал. 6.2). **Увага: пристрій повинен висіти на мотузці, а шланг **10** і струмопровідний кабель повинні мати невеличку слабину.**

Введення в експлуатацію пристрою

Перед початком роботи обов'язково:

- переконайтеся в тому, що наявна напруга в мережі відповідає даним, зазначеним на корпусі пристрою;
- перевірте стан струмопровідного кабелю і подовжувача. У разі виявлення пошкоджень, необхідно замінити кабель;
- Перевірте стан шланга **10**, у випадку виявлення пошкоджень, необхідно замінити його.

Ввімкнення / вимкнення пристрою

Увага! Включення пристрою без води може стати причиною його поломки. У цьому випадку ви позбавляєтесь права на гарантійний ремонт.



Уключити:

Опустіть пристрій у воду, як описано нижче і підключіть вилку струмопровідного кабелю в розетку.

Виключити:

Витягніть вилку струмопровідного кабелю з розетки, і лише потім витягайте пристрій з води.

Конструктивні особливості пристрою

Температурний захист

Температурний захист запобігає пошкодженню пристрою, вимикаючи його у випадку перегрівання. **Увага: спрацювання температурного захисту свідчить про несприятливі умови експлуатації - надмірної температури води, що викачується, перегрівання пристрою внаслідок потраплення прямих сонячних променів, роботі з підвищеним навантаженням через забруднення отворів для всмоктування, відсутності води тощо. Перевірте, щоб умови роботи пристрою відповідали рекомендаціям, це подовжить термін служби пристрою.**

Поплавковий вмикач / вимикач (див. мал. 7-8)

[СТ35046F]

Поплавковий вмикач / вимикач **8** автоматично вмикає або вимикає пристрій, в залежності від рівня води (див. мал. 7).

Ви можете регулювати момент вмикання або вимикання пристрою в залежності від рівня води.

- Вставте кабель **7** в паз **6** (див. мал. 8.1).
- Перемістіть кабель **7** в пазу **6**, змінюючи довжину "L", чим менше відстань між пазом **6** і поплачковим вмикачем / вимикачем **8**, тим раніше буде вимикатися пристрій (збільшується рівень води, яка залишилася). **Увага: відстань "L" не повинна бути менше 10 см, в протилежному випадку, поплачковий вмикач / вимикач **8** не буде працювати.**

Рекомендації при роботі пристроєм

- Підключіть до пристрою шланг **10**, одним з вищеприписаних способів.
- Для моделі **СТ35046F** - переконайтеся, що поплачковий вимикач **8** має достатньо місця для нормальної роботи (є можливість вільно занурюватися і спливати, не чіпляючись за стінки резервуару і т.п.). Якщо необхідно відрегулюйте рівень, при якому буде відбуватися відключення пристрою (див. вище).

При використанні в підвішеному стані (див. мал. 6, 9)

- Закріпіть мотузку в провину **5** і прикріпіть до неї шланг **10** і струмопровідний кабель, як описано вище (див. мал. 6).
- Повільно опустіть пристрій у воду (в колодязь, свердловину, водойм, резервуар), а кінець мотузки закріпіть на перекладині. **Увага: не занурюйте пристрій глибше ніж на 7 м від поверхні - це може стати причиною поломки, і в цьому випадку ви позбавляєтесь права на гарантійний ремонт.**

• Пристрій не повинен торкатись стінок або дна колодязя, свердловини, або резервуару (див. мал. 9.1).

• Спосіб підвищування пристрою при використанні у відкритих водоймах зображено на малюнку 9.2.

При встановленні на дно

• Утримуючи пристрій за руків'я **3** повільно опустіть його у воду і встановіть на дно. Зверніть увагу на те, щоб пристрій стояв вертикально (див. мал. 9.4).

• Переконайтесь, що в процесі роботи пристрій не перекинеться, для цього рекомендується закріпити шланг **10** біля краю резервуара.

• Незалежно від способу встановлення пристрою, він завжди повинен знаходитись у вертикальному положенні (див. мал. 9.1, 9.2, 9.4). **Забороняється використовувати пристрій якщо він лежить на дні** (див. мал. 9.3, 9.5).

• Увімкніть пристрій.

• Продуктивність пристрою напряму залежить від висоти підйому води (див. діаграми на пояснювальних малюнках). Вертикальна вісь - висота підйому води, горизонтальна вісь - продуктивність. Наприклад, для моделі **СТ35046F** при висоті підйому 24 м, продуктивність насосу буде 4 м³/год.

• Не рекомендується використовувати пристрій при максимальній висоті підйому, у цьому випадку продуктивність буде мінімальна. Гідравлічний опір 10 метрів горизонтальної ділянки шланга дорівнює приблизно 1 метру висоти підйому від вертикалі.

• В процесі роботи слідкуйте за якістю води, яка відкачується. Наявність піску або каміння у воді призведе до передчасного зносу і виходу з ладу деталей пристрою, тому при надходженні забрудненої води, вимкніть пристрій і перевірте його установку відносно дна водоймища або колодязя.

• Пристрій може безперервно працювати не більше 2 годин, після чого його необхідно вимкнути на 20 хвилин. Користуватись пристроєм слід не більше 12 годин на добу.

Обслуговування / профілактика пристрою

Перед проведення всіх процедур відключіть пристрій від електромережі.

Чищення апарата (див. мал. 10)

Якщо при використанні пристрою відбулося його забруднення (наприклад, занурення в мул, відка-

чування брудної води тощо), необхідно очистити його.

• Вкрутіть гвинти **15**, зніміть основу **14** і сітку **1** (див. мал. 10.1).

• Вкрутіть гвинти **18**, зніміть кришку **17** (див. мал. 10.2).

• Ретельно промийте сітку **1** і крильчатку **16**.

• Виконайте збірку в зворотній послідовності.

Тривале зберігання

Увага! Якщо в пристрої залишилась вода, то при температурі нижче 0°C вона замерзне і пошкодить пристрій, в цьому випадку ви позбавляєтесь права на гарантійний ремонт.

Не допускайте замерзання води в пристрої. Перед тривалим зберіганням в холодну пору року, завжди від'єднуйте шланг **10** і зливайте воду з пристрою.

Післяпродажне обслуговування

Відповіді на питання щодо ремонту та обслуговування вашого продукту Ви можете отримати в сервісних центрах. Інформацію про сервісні центри, схеми запчастин та інформацію по запчастинах Ви можете знайти за адресою: www.crown-tools.com.

Транспортування пристрою

• Забороняється переміщати пристрій за шланг або струмопровідний кабель.

• Не допускайте падіння упаковки, а також будь-якого механічного впливу на неї транспортуванні.

• При завантаженні / розвантаженні не використовуйте навантажувальну техніку що працює за принципом затиску упаковки.

Захист навколишнього середовища



Переробка сировини замість утилізації відходів.

Пристрій, додаткове приладдя і упаковку слід екологічно чисто утилізувати. Пристрій, додаткове приладдя і упаковку слід екологічно чисто утилізувати.

В інтересах чистосортної рециркуляції відходів деталі із синтетичних матеріалів відповідно позначені. Дійсний посібник з експлуатації надрукований на папері, виготовленій з вторсировини без застосування хлору.

Обновляється можливість внесення змін.

Українська

Құрылғының техникалық сипаттамалары

Батпалы сорғыш		СТ35046F	СТ35047
Құрылғы коды	[230 В ~50 Гц]	426543	426550
Номиналды қуаты	[Вт]	1200	1200
Қажетті қуат	[Вт]	647	647
Электр тогы кернеуі	230 В [А]	4.8	4.8
Макс. өнімділік	[м³/сағ]	6.5	6.5
Макс. көтеру биіктігі [м]	[м]	44	44
Макс. бату тереңдігі [м]	[м]	7	7
Айдалатын сұйықтық температурасы [°С]	[°С]	1-35	1-35
Макс. айдалатын суда ерімейтін бөлшектер пайызы	[%]	0,2	0,2
Макс. Ø айдалатын суда ерімейтін бөлшектер	[мм] [дюйм]	0,5 1/64"	0,5 1/64"
Шығыс құбырының сыртқы оймасы		—	G1-1/2"
Шығыс құбырының ішкі оймасы		G1"	—
Электр кабелінің ұзындығы	[м]	10	10
Салмағы	[кг] [фунт]	9,17 20.22	9,17 20.22
Қауіпсіздік класы		IPX8	IPX8

Сәйкестік жөнінде мәлімдеме

Біз тек өзімізге жауапкершілік алып, "Құрылғының техникалық сипаттамалары" бөлімінде сипатталған өнім 2014/35/EU директиваларының барлық қатысты шарттарына, соның ішінде олардың түзетулеріне сай екенін және келесі стандарттарға сай екенін жариялаймыз:

EN 60335-1:2012+A11,
EN 60335-2-41:2003+A1+A2,
EN 62233:2008.

Сертификаттау менеджері

Wu Cunzhen

Merit Link International AG
Stabio, Швейцария, 09.02.2022

Жалпы қауіпсіздік ережелері



НАЗАР АУДАРЫҢЫЗ! Құрылғыны бірінші рет пайдалану алдында осы нұсқауларды мұқият оқып шығып, осында көрсетілген барлық

ережелер мен ұсыныстарды сақтаңыз. Бастапқы нұсқауларды болашақта анықтама алу үшін немесе болашақ иесі үшін сақтаңыз.

Осында бар қауіпсіздік шараларына қоса, жалпы заңды қауіпсіздік ережелерін және сәтсіз жағдайларды болдырмау туралы нұсқауларды орындаңыз. Құрылғыдағы сақтық ескерту тақтайшалары және тұр тақтайшалары қауіпсіз пайдалану үшін керек маңызды ақпаратты қамтиды.

Электр қауіпсіздігі туралы ұсыныстар

- Электр қосылымдарын IEC 60364-1 талаптарына сәйкес білікті электрші ғана орындай алады.
- Құрылғыны қалдық ток ажыратқышы арқылы макс. 30 mA (RCD). RCD пайдалану электр тогының соғу қаупін едәуір азайтады.



Ескерту: "RCD" термині "жерге тұйықталу ажыратқышы (GFCI)" немесе "жерге тұйықталу ажыратқышы (ELCB)" терминімен ауыстырылуы мүмкін.

- Құрылғыны тек айнаымалы тоқ желісіне қосу керек. Кернеу тұр тақтайшасындағы деректерге сай болуы керек.

Қазақ тілі

• Ашаға немесе розеткаға ылғалды қолдармен тиеніңіз.

• Пайдалану алдында қуат кабелінде және ашада зақым бар-жоғын тексеріңіз. Аша немесе қуат кабелі зақымдалған болса, құрылғыны пайдаланбаңыз. Тұтынушыларды қолдау қызметіне немесе тәжірибелі электрикке хабарласыңыз.

• Ұзартқыш сым пайдаланылса, оның ашасы, розетка және қуат кабелі толығымен оңшауланған, шашырандыларға төзімді және сыртта пайдалануға жарамды болуы керек. Ұзартқыш кабельді сорылатын сұйықтыққа түспейтіндей етіп салыңыз.

• Қуат кабелі және ұзартқыш сымдар шалыну, басу, созу, т.б. арқылы зақымдалмағанын тексеріңіз. Қуат кабельдерін жылудан, мұнай өнімдерінен және үшкір жиектерден зақымданулардан қорғаңыз.

• Кез келген қызмет көрсетуді немесе техникалық қызмет көрсетуді орындағанда құрылғыны өшіріп, ашаны розеткадан ажыратыңыз.

• Құрылғыны қараусыз қалдырғанда әрқашан желіден ажырату қосқышын өшіріңіз.

• Жарамсыз ұзартқыш сымдар қауіпті болуы мүмкін. Сыртта тек пайдалануға мақұлданған және тиісті түрде белгіленген, жеткілікті сымның көлденең қимасы бар сымдарды пайдалануға болады:

• кабель ұзындығы: 1-10 м, көлденең қима: 1,5 мм²;

• кабель ұзындығы: 10-30 м, көлденең қима: 2,5 мм²;

• кабель ұзындығы: 30-50 м, көлденең қима: 4 мм².

• Кабельдің қызып кетуінен өрт шығуын болдырмау үшін әрқашан кабельді толығымен шығарыңыз.

Қауіпсіз пайдалану туралы нұсқаулар

• Құрылғыны тек мақсатына сай пайдаланыңыз. Құрылғыны пайдаланып жатқанда маңайдағы адамдарды ескеріп, жергілікті ережелерді сақтаңыз.

• Балалардың құрылғыны пайдалануына қатаң түрде тыйым салынады. Балаларға құрылғымен ойнауға рұқсат етпеңіз.

• Құрылғыны тек пайдалану туралы тиісті оқытудан өткен адамдар пайдалана алады.

• Дене, сезім немесе ақыл-ой қабілеттері шектеулі адамдар (соның ішінде балалар) құрылғыны тек қауіпсіздігіне жауапты адам(дар) қадағаласа немесе нұсқаулар беріп тұрса ғана пайдалана алады.

• Құрылғымен жұмыс істеу кезінде пайдаланушы үшінші тараптар үшін жауап береді.

• Келесілерге қатаң тыйым салынады:

• құрылғыны суға батырмастан бұрын қосу немесе құрылғының сусыз жұмыс жасауына мүмкіндік беру;

• құрылғыны 7 м-ден тереңірек суға батыру;

• химиялық агрессивті, жарылғыш, тез тұтанатын сұйықтықтарды, сондай-ақ майлағыштарды, майларды, тұзды суды, дәретханалар мен зәр жинаушылардан шығатын суды сору;

• мөлшері мен мазмұны деректер парағында көрсетілген мәндерден асатын қатты бөлшектері бар (құм, тастар және т.б.) суды сору;

• құрылғыны пайдалану кезінде қысым шлангісін бұғаттау;

• құрылғының сорғыш саңылауларын бұғаттауға мүмкіндік беру;

• температурасы 35°C асатын суды айдау үшін;

• құрылғыны ұзақ уақыт үзіліссіз пайдалану (мысалы, фонтан ретінде).



Егер құрылғының дұрыс жұмыс істемеуі жоғарыдағы әрекеттерден туындаса, пайдаланушының кепілдікті жөндеуге құқығы жарамсыз.



Су қоймаларын (бассейндерде, тоғандарда) егер оларда адамдар болса, айдауға қатаң тыйым салынады.

• Су ағынды басқа электр жабдықтарына, өткізгіш беттерге, адамдарға немесе жануарларға бағыттауға болмайды! Электр тогымен соғу қаупіне байланысты бұл өмірге қауіпті болуы мүмкін!

• Құрылғы ауыз суды немесе тұтынылуы жоспарланған сұйықтықтарды (шарап, сүт және т.б.) айдау үшін жарамсыз.

• Құралды 0°C төмен температурада қолдануға болмайды.



• **СТ35046F** үлгісі үшін - қалқымалы ажыратқыштың қалыпты жұмыс істеуі үшін жеткілікті орын бар екеніне көз жеткізіңіз (қосқыш еркін түсіп, көтерілуі мүмкін, бақтың қабырғаларына жабыспайды және т.б.).







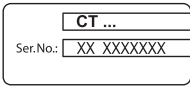

Құрылғыларға қызмет көрсету

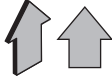
Электр құрылғыға тек білікті мамандар, ұсынылатын қосалқы бөлшектерді пайдаланып қызмет көрсетуі керек. Бұл құрылғыны қолдану кезінде еңбек қауіпсіздігіне кепілдік береді.

Нұсқаулықта қолданылатын таңбалар

Пайдалану нұсқаулығында келесі таңбалар пайдаланылған, олардың мағыналарын есте сақтаңыз. Таңбаларды дұрыс түсіну құрылғыны дұрыс және қауіпсіз пайдалануға мүмкіндік береді.

Таңба	Мағына
	Сериялық нөмір бар жапсырма: СТ ... - үлгі; XX - өндіру күні; XXXXXXX - сериялық нөмір.
	Қауіпсіздік техникасы туралы барлық нұсқаулармен және нұсқаулармен танысыңыз.
	Монтаждық және реттеу жұмыстарын өткізу алдында электр құралды желіден өшіріңіз.

Таңба	Мағына
	Құрылғының ішінде судың қатып қалуына жол бермеңіз.
	Қозғалыс бағыты.
	Айналу бағыты.
	Бұғатталған.
	Бұғаттаудан шығарылған.
	Тыйым салынған әрекет.
IPX8	Қорғау сыныбы.
	Бұйым ЕО директивалараның негізгі талаптарына және Еуропалық Одақтың үйлестірілген стандарттарына сай екенін куәландыратын белгі.
	Назар аударыңыз. Маңызды ақпарат.
	Пайдалы ақпарат.
	Құрылғыны тұрмыстық қоқыс контейнеріне лақтыруға болмайды.

Құрылғының мақсаты

Сүңгуір сорғылар таза, жаңбырлы және хлорлы суды соруға арналған. Олар су қоймаларын және тоғандарды ағызу, су қоймасындағы белгіленген су деңгейін ұстап тұру, тереңдіктен су алуды ұйымдастыру (шұңқырларда, құдықтарда, су қоймаларында) және оны биіктікке дейін жеткізу үшін қолданыла алады.

Құрылғы құрамдастары

- 1 Тор
- 2 Корпус

- 3 Тұтқа
- 4 Шығыс құбыры
- 5 Ілмек
- 6 Ойық
- 7 Қалқымалы қосу / өшіру сөндіргішінің кабелі
- 8 Қалқымалы қосу / өшіру қосқышы
- 9 Фитинг *
- 10 Шланг *
- 11 Шланг қысқышы *
- 12 Жылдам өзгерту адаптері *
- 13 Жылдам ауыстырылатын фитинг *
- 14 Негіз
- 15 Негіз бұрандасы
- 16 Доңғалақ
- 17 Қақпақ
- 18 Қақпақ бұрандасы

* Қосымша құрамдастар

Кейбір суреттелген немесе сипатталған құрамдастар стандарттық жабдықтау ретінде қосылмаған.

Құрылғы элементтерін орнату және реттеу

Кез-келген процедуралар алдында қуат кабелін розеткадан шығарыңыз.



Бекіткіш бөлшектер бұрандаларын бұзып алмау үшін тым қатты тартпаңыз.



Кейбір элементтерді бекіту / ажырату / реттеу барлық құрылғы үлгілерінде бірдей болса, суретте нақты үлгілер көрсетілмейді.

Су құрылғыдан фитинг 9 арқылы шығатын тармақ түтігіне 4 жалғанған икемді күшейтілген шланг 10 арқылы (резеңке немесе пластмасса, жеткізілім жиынтығына кірмейді) беріледі. Құрылғыны болат немесе пластик құбырларға жалғаған кезде қажет ұзындығы кемінде 2 метр болатын икемді шлангты пайдаланыңыз.

Орнатуға дайындық (1-3 сур. қараңыз)

Әртүрлі диаметрлі шлангтарды, сондай-ақ жылдам ауыстырылатын оймалы фитингіні 9 қосуға болады (1-2 сур. қараңыз).

- Жіңішке тісті араны пайдаланып, фитингінің 9 қажет емес бөлігін абайлап кесіп алыңыз (1-2 сур. қараңыз) және төменде сипатталғандай шлангіні немесе тез ауыстырылатын фитингіні жалғаңыз.
- Фитингіні 9 3 суретте көрсетілгендей шығыс тармағының құбырына 4 жалғаңыз. Оны кері ретпен ажыратыңыз.

Шлангіні қосу (4 сур. қараңыз)

- Шлангінің шетіне 10 шланг қысқышын 11 салыңыз (4.1 сур. қараңыз).
- Шлангінің 10 ұшын фитингіге абайлап сырғытыңыз (4.2 сур. қараңыз).
- Шланг қысқышының 11 бұрандасын бұрап бекітіңіз (4.3 сур. қараңыз).

Қазақ тілі

Жылдам ауыстырылатын адаптеріне шлангіні қосу (5 сур. қараңыз)

- Жылдам ауыстырылатын адаптерді 12 шлангінің шетіне 10 орнаңыз (5.1 сур. қараңыз).
- Жылдам ауыстырылатын фитингіні 13 фитингіге 9 бұрап бекітіңіз (5.2 сур. қараңыз).
- Қосылу кезінде жылдам ауыстырылатын адаптерді 12 жылдам ауыстырылатын фитингіге 13 салыңыз, 5.3 суретте көрсетілгендей сарт еткенше итеріңіз.
- Ажыратқан кезде 5.4 суретте көрсетілгендей жылдам ауыстырылатын адаптердің адаптерін 12 жылжытыңыз және жылдам ауыстырылатын адаптерді 12 жылдам ауыстырылатын фитингіден 13 алыңыз.



Ескерту: көлденең қимасы 19 мм (3/4") (СТ35046F үшін) немесе 30 мм (1-1/4") (СТ35047 үшін), аспайтын шлангіні пайдаланбаңыз, бұл құрылғыға жүктемені арттырады және оның жұмысын азайтады.

Құрылғының тоқтатылуы (6 сур. қараңыз)

- Құрылғыны тоқтатқанда оның салмағына, сондай-ақ шлангінің салмағына 10 төзе алатын берік арқан қолданыңыз.
- Арқанның ұшын ілмек 5 арқылы өткізіп, өздігінен босатылмайтын немесе тартылмайтын түйінді байлаңыз (мысалы, 6.1 суретте көрсетілген түйін). Синтетикалық материалдардан жасалған арқандарды (мысалы, нейлон сымдарды) қолданғанда, оның шешілуіне жол бермеу үшін оның ұшын балқыту қажет.
- Шлангіні 10, қуат кабелін және ілулі арқанды жабысқақ таспаның көмегімен бекітіңіз (6.2 сур. қараңыз). Бірінші бекіту нүктесін құрылғыдан 20-30 см қашықтықта, ал келесі нүктелерді 1 м аралықпен жасаңыз (6.2 сур. қараңыз). **Ескерту:** құрылғыны арқанға іліп қою керек, ал шланг 10 мен қуат кабелінде аздап бос болуы керек.

Құрылғыны бастапқы пайдалану

- Құрылғыны пайдалану алдында мыналарды міндетті түрде істеу керек:
- кернеу құрылғыда басылған техникалық сипаттамаларға сай екенін тексеріңіз;
 - қуат кабелінің және ұзартқыш сымның күйін тексеріңіз; кез келген зақым анықталса, кабельді ауыстыру керек;
 - шлангінің 10 күйін тексеру; егер қандай да бір зақым анықталса, шлангі ауыстыру қажет.

Құрылғыны қосу / өшіру



Назар аударыңыз! Құралды сусыз қосу оны зақымдауы мүмкін. Бұл жағдайда сіздің кепілдік жөндеуге деген құқығыңыз жойылады.

- Қосу:**
Төменде сипатталғандай, құралды суға батырыңыз және қуат кабелінің ашасын розеткаға қосыңыз.
- Өшіру:**
Құралды судан шығармас бұрын әрқашан қуат кабелін розеткадан суырыңыз.

Құрылғының дизайн мүмкіндіктері

Температураны қорғау

Температурадан қорғау құрылғыны қызып кетсе, оны сөндіріп, бүлінуден сақтайды. **Ескерту:** температура қорғанысының бұзылуы жұмыс істеудің қолайсыз жағдайларын білдіреді - сорылатын судың шамадан тыс температурасы, құрылғының күн сәулесінің әсерінен қызып кетуі, бітелген сорғыш саңылауларына байланысты судың жоғарылауы, судың болмауы және т.с.с. құрылғының шарттары ұсыныстарға сәйкес келсе, бұл құрылғының қызмет ету мерзімін ұзартады.

Қалқуды қосу / өшіру қосқышы (7-8 сур. қараңыз)

[СТ35046F]

Қалқуды қосу / өшіру қосқышы 8 су деңгейіне байланысты құрылғыны автоматты түрде қосады немесе өшіреді (7 сур. қараңыз).

Құрылғының қосылатын немесе сөнетін сәтін су деңгейіне байланысты реттеуге болады.

- 7 кабелін ойыққа 6 салыңыз (8.1 сур. қараңыз).
- Ойықтағы 6 кабелдің 7 ұзындығын "L" өзгертіңіз, ойық 6 мен қалқымалы қосу / өшіру қосқышы 8 арасындағы қашықтық неғұрлым қысқа болса, құрылғы тезірек сөнеді (қалған су деңгейі жоғарылайды). **Ескерту:** "L" арақашықтығы кем дегенде 10 см болуы керек, әйтпесе қалқымалы қосу / өшіру 8 қосқышы жұмыс істемейді.

Құрылғыны пайдалану туралы ұсыныстар

- 10 шлангты жоғарыда сипатталған әдістердің бірін қолданып құрылғыға қосыңыз.
- **СТ35046F** моделі үшін - қалқымалы қосу / өшіру 8 сөндіргішінің қалыпты жұмыс істеуі үшін жеткілікті орын бар екеніне көз жеткізіңіз (батыру және еркін жүзу мүмкіндігі бар, бактың қабырғаларына жабыспайды, қабырғаға жабыспайды) резервуардың және т.б.). Қажет болса, құрылғының қосылатын немесе сөнетін сәтін су деңгейіне байланысты реттеніңіз (жоғарыдан қараңыз).

Уақытша қолдану (6, 9 сур. қараңыз)

- Арқанды 5 ілмекке бекітіп, оған шлангты 10 және қуат кабелін жоғарыда сипатталғандай бекітіңіз (6 сур. қараңыз).
- Құралды ақырындап суға батырыңыз (шұңқырға, құдыққа, тоғанға, резервуарға), арқанның ұшын көлденең тірекке бекітіңіз. **Ескерту:** құрылғыны 7 м тереңдікте батырмаңыз - бұл зақым келтіруі мүмкін және мұндай жағдайда кепілдік жөндеуге деген құқығыңыз жойылады.
- Құрылғы қабырғаларға немесе шұңқырдың түбіне, құдыққа немесе су қоймасына тимеуі керек (9.1 сур. қараңыз).
- Құрылғыны ашық су айдындарында қолданғанда ілу әдісі 9.2 суретте көрсетілген.

Төменгі жағына орнатқанда

- Құралды тұтқалардан ұстап **3**, оны суға баяу батырып, түбіне қойыңыз. Құрылғының тік тұрғанына көз жеткізіңіз (9.4 сур. қараңыз).
- Құрылғының жұмыс кезінде төңкеріліп кетпейтіндігіне көз жеткізіңіз, бұл үшін шлангіні **10** резервуардың шетіне бекіту ұсынылады.

- Құрылғыны орнату әдісіне қарамастан, ол әрқашан тік күйде болуы керек (9.1, 9.2, 9.4 сур. қараңыз). **Құралды түбінде тегіс жатып пайдалануға тыйым салынады (9.3, 9.5 сур. қараңыз).**

- Құрылғыны қосыңыз.
- Құрылғының өнімділігі судың көтеру биіктігіне тікелей байланысты (түсіндірме суреттеріндегі сызбаларды қараңыз). Тік ось судың көтеру биіктігін, көлденең ось құрылғының өнімділігін көрсетеді. Мысалы, судың биіктігі 24 м болатын **CT35046F** моделі үшін құрылғының өнімділігі 4 м³/сағ болады.
- Құралды судың максималды көтеру биіктігінде пайдалану ұсынылмайды, өйткені мұндай жағдайда өнімділік минималды болады. Шлангтың көлденең бөлігінің 10 метрінің гидравликалық кедергісі судың тік көтеру биіктігінің шамамен 1 метріне тең.
- Жұмыс кезінде сорылатын судың сапасын қадағалаңыз. Суда құм немесе тастардың болуы құрылғының бөлшектерінің мерзімінен бұрын тозуына және істен шығуына әкеледі, сондықтан ластанған су енген жағдайда құрылғыны сөндіріп, оның қойманың түбіне немесе ұңғымаға қатысты туралануын тексеріңіз.
- Құрылғы үздіксіз 2 сағаттан артық жұмыс істей алады, содан кейін оны 20 минутқа өшіру керек. Құрылғыны күніне 12 сағаттан артық емес пайдалану керек.

Құрылғыға техникалық қызмет көрсету / алдын-алу шаралары

Кез-келген процедуралар алдында қуат кабелін розеткадан шығарыңыз.

Құрылғыны тазалау (10 сур. қараңыз)

Егер құрал пайдалану кезінде лас болса (мысалы, лайға батыру, лас суды сорып алу және т.б.), оны тазалау керек.

- Бұрандаларды **15** бұрап алыңыз, **14** негізін және **1** торын алыңыз (10.1 сур. қараңыз).

- Бұрандаларды **18** бұрап алыңыз, қақпақты **17** алыңыз (10.2 сур. қараңыз).
- **1** тор мен **16** дөңгелекті жақсылап жуыңыз.
- Кері ретпен қайта жинаңыз.

Ұзақ мерзімді сақтау

Назар аударыңыз! Егер құрылғыда су қалса, ол 0°C-тан төмен температурада қатып, құрылғыны зақымдауы мүмкін, мұндай жағдайда кепілдік жөндеуге деген құқығыңыз жойылады.

Құрылғыда судың қатып қалуына жол бермеңіз. Суық мезгілде ұзақ уақыт сақтамас бұрын, әрқашан шлангты **10** ажыратып, құрылғыдан суды тегіп тастаңыз.

Сатудан кейінгі қызмет және өтінім бойынша қызмет

Біздің сатудан кейінгі қызмет өнімге техникалық қызмет көрсетуге және оны жөндеуге, сонымен бірге, қосалқы бөлшектерге қатысты сұрақтарыңызға жауап береді. Сондай-ақ, сервистік орталықтар туралы ақпаратты, бөліктердің диаграммаларын және қосалқы бөлшектер туралы ақпаратты мына бетте табуға болады: www.crown-tools.com.

Құрылғыларды тасымалдау

- Құрылғыны сүйреу үшін түтікті немесе қуат кабелін пайдаланбаңыз.
- Тасымалдау кезінде қаптамаға ешбір механикалық әсерді тигізуге болмайды.
- Жүкті түсіргенде / жүктегенде қысып орау қағидатымен жұмыс істейтін ешбір технология түрін пайдалануға рұқсат етілмеген.

Қоршаған ортаны сақтау



Шикізатты қоқыс ретінде пайдаға асырудың орнына қайта қолдануға жіберіңіз.

Құрылғыны, қосалқы құралдарды және орауышты қоршаған ортаға зиянсыз қайта өңдеу үшін сұрыптау керек.

Пластикалық компоненттер сыныпталған қайта қолдану үшін белгіленген.

Бұл нұсқаулар қайта қолданылатын хлорин қосылмаған қағазда басып шығарылған.

Өндіруші өзгерістер енгізуі мүмкін.

Қазақ тілі

მოწყობილობის ტექნიკური მახასიათებლები

ჩასადირი ტუმბო		CT35046F	CT35047
მოწყობილობის კოდი	[230 ვ ~50 ჰვ]	426543	426550
ნომინალური სიმძლავრე	[ვტ]	1200	1200
გამომავალი სიმძლავრე	[ვტ]	647	647
დენის ძალა ძაბვისას	230 ვ [ა]	4.8	4.8
მაქსიმალური მწარმოებლურობა	[მ ³ /სთ]	6.5	6.5
აწევის მაქსიმალური სიმაღლე	[მ]	44	44
ჩადირვის მაქსიმალური სიღრმე	[მ]	7	7
გადასაქაჩი სითხის ტემპერატურა	[°C]	1-35	1-35
გადასაქაჩი სითხეში გაუხსნელი ნაწილაკების მაქსიმალური პროცენტული შემცველობა	[%]	0,2	0,2
გადასაქაჩი სითხეში გაუხსნელი ნაწილაკების მაქსიმალური მ	[მმ] [დუიმიები]	0,5 1/64"	0,5 1/64"
გამომავალი მილყელის გარე ხრახნი		—	G1-1/2"
გამომავალი მილყელის შიდა ხრახნი		G1"	—
დენის მატარებელი კაბელის სიგრძე	[მ]	10	10
წონა	[კგ] [ფუნტები]	9,17 20.22	9,17 20.22
უსაფრთხოების კლასი		IPX8	IPX8

CE მოთხოვნილ შესაბამისობა

ნორმებთან

უსაფრთხოების ტექნიკის ზოგადი წესები

ჩვენი პერსონალური პასუხისმგებლობის ქვეშ ვაცხადებთ, რომ პროდუქტი, რომელიც აღწერილია "მოწყობილობის ტექნიკური მახასიათებლები", შეესაბამება 2014/35/EU დირექტივების ყველა შესაბამის დებულებას, მათი ცვლილებების ჩათვლით და ასევე შემდეგ ნორმებს, როგორცაა: EN 60335-1:2012+A11, EN 60335-2-41:2003+A1+A2, EN 62233:2008.



ყურადღება! თქვენი მოწყობილობის პირველ გამოყენებამდე, ყურადღებით წაიკითხეთ მოცემული ინსტრუქცია და დაიცავით მასში გადმოცემული ყველა რეკომენდაცია და წესი. შეინახეთ ინსტრუქცია შემდგომი გამოყენების ან მომდევნო მფლობელისთვის.

მოცემულ ინსტრუქციაში მითითებულ უსაფრთხოების ტექნიკასთან ერთად, დაიცავით უსაფრთხოების ტექნიკის და უბედური შემთხვევების აცილების შესახებ კანონმდებლობის ზოგადი დებულებები. მოწყობილობაზე განთავსებული აღმნიშვნელი ეტიკეტები შეიცავენ მისი უსაფრთხო ექსპლუატაციისთვის აუცილებელ მნიშვნელოვან ინფორმაციას.

რეკომენდაციები ელექტროუსაფრთხოების თაობაზე

- ელექტროკვების მიერთება სრულდება მაღალკვალიფიცირებული ელექტრიკოსის მიერ, IEC 60364-1 მოთხოვნების შესაბამისად.

სერტიფიკაციის მენეჯერი

Wu Cunzhen

Wu Cunzhen

Merit Link International AG
Stabio, შვეიცარია, 09.02.2022

• მიუერთეთ მოწყობილობა დენის გადინებისგან ავტომატური დამცველის საშუალებით, მაქსიმუმ 30 მა (დამ - დამცავი გამორთვის მოწყობილობა). დგმ გამოყენება მნიშვნელოვნად ამცირებს ელექტროდენით დაზიანების რისკს.



ყურადღება: ტერმინი "დგმ (RCD)" შეიძლება შეიცვალოს ტერმინით - "დამცავი გამორთვის მოწყობილობა (GFCI)" ან "ავტომატური გამომრთველი დენის გადინებისგან დაცვის ფუნქციით (ELCB)".

- მოწყობილობა უნდა ჩართოს მხოლოდ ცვლადი ელექტროდენის ქსელზე. ძაბვა უნდა შეესაბამებოდეს მითითებულს ქარხნულ ეტიკეტზე.
- არ შეეხეთ შტეფსელის ჩანგალს და როზეტს სველი ხელებით.
- საშუალო დაწვობამდე შეამოწმეთ მოწყობილობის ელექტროდენის გამტარი კაბელი და შტეფსელის ჩანგალი დაზიანებაზე. მოწყობილობის ექსპლუატაცია დაზიანებული ქსელთან შემართებული კაბელით ან შტეფსელის ჩანგლით, კატეგორიულად აკრძალულია. სარემონტო ოპერაციების შესასრულებლად მიმართეთ მომსახურების სამსახურს ან სპეციალისტ ელექტრიკოსს.
- დამაგრძელებლის გამოყენებისას, მის ქსელის ჩანგალს, შტეფსელი როზეტს და ელექტროდენის გამტარ კაბელს უნდა ჰქონდეთ ჰერმეტიკული მესრულება, უნდა იქნეს დაცული შეფუთვისგან და ვარგისი ღია ჰაერზე გამოსაყვებლად. დამაგრძელებელი კაბელი გაიყვანეთ ისე, რომ ის არ მოხვდეს გადასაქაჩ სითხეში.
- თვალყურადღევნეთ, რომ ელექტროდენის გამტარი კაბელი და დამაგრძელებელი არ დაზიანდნენ მათზე გადავლის, დაწევის ან გაჭიმვის და ა.შ. შედეგად. დაიცავით დენის გამტარი კაბელები სივსის, ნეიტობროდუქტების ზემოქმედებისგან, ასევე მჭრელი კიდეებით დაზიანებისგან.
- მოწყობილობის მოვლის და ტექნიკური მომსახურების ნებისმიერი სამუშაოების მესრულებისას, მოწყობილობა უნდა გამოერთოს, ხოლო ელექტროდენის გამტარი კაბელი - გამოდებული იქნეს როზეტიდან.
- მოწყობილობის უმთავრესოდ დატოვებისას, ყოველთვის გამართეთ ის ელექტროქსელიდან.
- შეუფერებელი ელექტრო დამაგრძელებლები, შეიძლება საშიში აღმოჩნდეს. ღია ჰაერზე შეიძლება მხოლოდ ამისთვის განკუთვნილი და შესაბამისად მარკირებული ელექტრო დამაგრძელებლის გამოყენება, მათთვის სპეციალური განივი კვეთით:
 - კაბელის სიგრძე 1-10 მ - კვეთი 1,5 მმ²;
 - კაბელის სიგრძე 10-30 მ - კვეთი 2,5 მმ²;
 - კაბელის სიგრძე 30-50 მ - კვეთი 4 მმ².
- ყოველთვის ბოლომდე გახსენით ელექტროდენის გამტარი კაბელი, გადახურების შედეგად ხანძრის თავიდან აცილების მიზნით.

უსაფრთხოების წესები გამოყენებისას

- მოწყობილობა გამოიყენეთ მხოლოდ მისი დანიშნულების შესაბამისად. მოწყობილობით მუშაობისას გაითვალისწინეთ ადგილობრივი თავისებურებები და ყურადღება მიაქციეთ სიახლოვეს მყოფ სხვა პირებს.
- კატეგორიულად აკრძალულია მოწყობილობის ექსპლუატაცია ბავშვების მიერ. არ დართოთ ბავშვებს მოწყობილობით თამაშის ნება.
- მოწყობილობის გამოყენება ნებადართულია მხოლოდ იმ პირებისთვის, რომლებსაც შესწავლილი აქვთ მასთან მუშაობა და მოპყრობა.

• აკრძალულია მოწყობილობის გამოყენება დაქვეითებული ფიზიკური, მგრძობილობის და გონებრივი შესაძლებლობის მქონე პირებისთვის (ბავშვების ჩათვლით), თუ ისინი არ იმყოფებიან კონტროლის ქვეშ ან არა აქვთ გავლილი ინსტრუქტაჟი მოწყობილობის გამოყენების თაობაზე იმ პირთან, რომელიც პასუხისმგებელია მათ უსაფრთხოებაზე.

• მოწყობილობით მუშაობისას მომხმარებელი პასუხს აგებს მესამე პირებზე.

კატეგორიულად აკრძალულია:

- მოწყობილობის ჩართვა, მის წყალში ჩაძირვამდე ან მოწყობილობის მუშაობა წყლის გარეშე;
- მოწყობილობის ჩაძირვა წყალში 7 მ-ზე ღრმად;
- ქიმიურად აგრესიული, ფეთქებადსაშიში, ადიოლად აალებელი სითხეების, აგრეთვე ცხიმების, ზეთების, მარილიანი წყლის, საპირფარეშოებიდან და შარდშემკვრებებიდან ჩანადენი წყლების გადაქაჩვა;
- მყარი ნაწილაკების (ქვიშა, ქვები და ა.შ.), შემცველი წყლის გადაქაჩვა, რომელთა ზომა და შემცველობა აღემატება ტექნიკურ მონაცემთა ცხრილში მითითებულ მნიშვნელობებს;
- დაწვისის შლანგის გადაკეტვა მოწყობილობის მუშაობის დროს;
- მოწყობილობის შემწოვი ხვრელების დაბლოკვა;
- წყლის გადაქაჩვა, რომლის ტემპერატურა აღემატება 35°C;
- მოწყობილობის გამოყენება ხანგრძლივი დროის განმავლობაში გაუჩერებლად (მაგალითად, შადრევნის სახით).



თუ მოწყობილობის გაუმართაობა გამოწვეულია ზემოთხსენებული მოქმედებებით, მომხმარებელი კარგავს უფლებას საგარანტიო რემონტზე.

• აუხებში და ტბორებში ექსპლუატაციისას, აგრეთვე მათ დაცულ ზონებში, დაცული უნდა იქნეს DIN VDE 0100-702 სტანდარტის დებულებები. ასევე დაიცავით ადგილობრივი რეგულაციები.



კატეგორიულად აკრძალულია წყლის ამოქაჩვა წყალსატევებიან (აუხებიდან, ტბორებიდან), თუ იქ ადამიანები იმყოფებიან.

- არ მიმართოთ წყლის ნაკადი უშუალოდ სხვა ელექტრო მოწყობილობაზე, ადამიანებზე ან ცხოველებზე! არსებობს სიცოცხლის საფრთხე, განპირობებული ელექტროდენის დაბრტყვით.
- მოწყობილობა არ გამოდგება საბრტყელი წყლის, ან საკვებად გამოსაყენებელი სითხეების გადასაქაჩად (ღვინო, რძე და ა.შ.).
- აკრძალულია მოწყობილობის ექსპლუატაცია 0°C-ზე დაბალ ტემპერატურაზე.
- მოდელის ნომერი **CT35046F** - დარწმუნდით, რომ ტიპტივა გამოირთვას ნორმალურად სამუშაოდ სპეციალისტის ადგილი აქვს (აქვს თავისუფლად ჩაძირვის და ამოტივტივების საშუალება, რეზერვუარის კედლებზე გამოდები გარეშე და ა.შ.).

მოწყობილობის მომსახურება

თქვენი მოწყობილობის მომსახურება უნდა ხდებოდეს კვალიფიციური სპეციალისტების მიერ რეკომენდებული სათადარიგო ნაწილების გამოყენებით. ეს არის იმის გარანტია, რომ თქვენი მოწყობილობის უსაფრთხოება დაცული იქნება.

ინსტრუქციაში გამოყენებული სიმბოლოები

ექსპლუატაციის სახელმძღვანელოში გამოყენებულია ქვემოთ მოყვანილი სიმბოლოები, დაიმახსოვრეთ მათი მნიშვნელობა. სიმბოლოების სწორი ინტერპრეტაცია დაგეხმარებათ მოწყობილობის სწორედ და უსაფრთხოდ გამოყენებაში.

სიმბოლო	მნიშვნელობა
---------	-------------

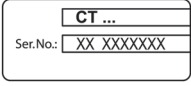

დასაწყებელი სერიული ნომრით:
 CT... - მოდელი;
 XX - წარმოების ვადა;
 XXXXXXX - სერიული ნომერი.



გაცანით უსაფრთხოებასთან დაკავშირებულ ყველა მითითებასა და ინსტრუქციას.



გამორთეთ მოწყობილობა ელექტროქსელიდან სამონტაჟე და სარეგულაციო სამუშაოების ჩატარებამდე.



არ დაუშვით წყლის გაყინვა მოწყობილობის შიგნით.

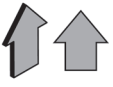

მომრაობის მიმართულება.



ბრუნვის მიმართულება.



დაბლოკილია.



განბლოკილია.



აკრძალულია მოქმედება.

IPX8

დაცვის კლასი.

CE

ნიშანი, რომელიც ადასტურებს, რომ ნაკეთობა შესაბამეა ევროკავშირის დირექტივების ძირითად მოთხოვნებს და ევროკავშირის ჰარმონიზებული სტანდარტებს.

სიმბოლო

მნიშვნელობა



ყურადღება. მნიშვნელოვანი ინფორმაცია.



სასარგებლო ინფორმაცია.



არ გადაადგოთ ელექტროხელსაწყო საყოფაცხოვრებო ნაგავში.

მოწყობილობის დანიშნულება

ჩასადირი ტუმბოები განკუთვნილია სუფთა, წვიმის და ქლორილებური წყლის გადასაქაჩად. შეიძლება გამოიყენებოდეს ტევადობების და წყალსატევების ამოსაშრობად, ტევადობაში მოცემული წყლის დონის შესანარჩუნებლად, სიღრმიდან წყლის ამოსაღებად (ჭებიდან, ჭაბურღილებიდან, წყალსატევებიდან) და სიმაღლეზე მისაწოდებლად.

მოწყობილობის ელემენტები

- 1 ბადე
- 2 კორპუსი
- 3 სახელური
- 4 გამომავალი მილყელი
- 5 ყუნწი
- 6 ღარი
- 7 ტივტივა ჩამრთველის / გამომრთველის კაბელი
- 8 ტივტივა ჩამრთველი / გამომრთველი
- 9 შტუცერი *
- 10 შლანგი *
- 11 ცალული *
- 12 სწრაფად მოსახსნელი ადაპტერი *
- 13 სწრაფად მოსახსნელი შტუცერი *
- 14 ფუძე
- 15 ფუძის ხრახნი
- 16 ფრთოსანა
- 17 თავსახური
- 18 თავსახურის ხრახნი

* სამარჯვე მოწყობილობები

ჩამრთველი, ასევე გამოსახული სამარჯვე მოწყობილობები არ შედის მოწოდების შენაღვენლობაში.

მოწყობილობის ელემენტების მონტაჟი და რეგულირება

ყველა პროცედურის ჩატარების წინ გამორთეთ მოწყობილობა ელექტროქსელიდან.



მალიან მაგრად ნუ მოჭიმავთ სამაგრ ელემენტებს, რათა არ დაზიანდეს მათი კბილანები.



მონტაჟი / დემონტაჟი / ზოგიერთი ელემენტის გამართვა მოწყობილობის ყველა მოდელისთვის ანალოგიურია, ამ შემთხვევაში განმარტებით ნახატზე კონკრეტული მოდელი მითითებული არ იქნება.

მოწყობილობიდან წყლის მიწოდება ხორციელდება მოქნილი არმირებული შლანგის 10 (რეზინის ან პლასტიკური, არ შედის მიწოდების კომპლექტში) საშუალებით, რომელიც მიერთებულია გამოსასვლელ მილყელთან 4 შტუცერის 9 მეტრით. მოწყობილობის მიერთებისას ფლადის ან პლასტიკის მილზე, აუცილებელია არანაკლებ 2 მეტრი სიგრძის მოქნილი შლანგის გამოყენება.

შტუცერის მოშადება (იხ. ნახ. 1-3)

შტუცერთან 9 შესაძლებელია როგორც სხვადასვა დიამეტრის შლანგების მიერთება, ასევე სწრაფად მოსასხნელი ხრახნიანი შტუცერების მიერთება (იხ. ნახ. 1-2).

- წვრილკბილეთიანი ხერხის საშუალებით, სუფთად მოჭერით შტუცერის 9 ზედმეტი ნაწილი (იხ. ნახ. 1-2) და მიუერთეთ ან შლანგი, ანდა სწრაფად მოსასხნელი შტუცერი, როგორც ეს აღწერილია ქვემოთ.
- მიუერთეთ შტუცერი 9 გამოსასვლელ მილყელს 4, როგორც ეს ნაჩვენებია ნახატზე 3. მოხსნა განახორციელეთ უკუ თანმიმდევრობით.

შლანგის მიერთება (იხ. ნახ. 4)

- წამოაგვით ცალული 11 შლანგის 10 ბოლოზე (იხ. ნახ. 4.1).
- ფრთხილად წამოაგვით შლანგის 10 ბოლო შტუცერზე 9 (იხ. ნახ. 4.2).
- მოჭიმეთ ცალულის 11 ხრახნი (იხ. ნახ. 4.3).

მიუერთეთ შლანგი სწრაფად მოსასხნელი ადაპტერის დახმარებით (იხ. ნახ. 5)

- დააყენეთ სწრაფად მოსასხნელი ადაპტერი 12 შლანგის 10 ბოლოზე (იხ. ნახ. 5.1).
- დაახრახნეთ სწრაფად მოსასხნელი შტუცერი 13 შტუცერზე 9 (იხ. ნახ. 5.2).
- ჩართვისას სწრაფად მოსასხნელი ადაპტერი 12 წამოაგვით სწრაფად მოსასხნელ შტუცერზე 13 და დაატიალეთ დაწკაპუნებამდე, როგორც ეს ნაჩვენებია ნახატზე 5.3.
- გამორთვისას გადააადგილეთ სწრაფად მოსასხნელი ადაპტერის 12 მილისი, როგორც ეს ნაჩვენებია ნახატზე 5.4 და მოხსენით სწრაფად მოსასხნელი ადაპტერი 12 სწრაფად მოსასხნელი შტუცერიდან 13.



ყურადღება: არ გამოიყენოთ შლანგი 19 მმ-ზე (3/4") (CT35046F-სთვის) ან 30 მმ-ზე ნაკლები კვეთით (1-1/4") (CT35047-სთვის), ეს ზრდის დატვირთვის რისკს მოწყობილობაზე და აქვეითებს მის მწარმოებლურობას.

მოწყობილობის შეკიდება (იხ. ნახ. 6)

- მოწყობილობის შეკიდებისას გამოიყენეთ მაგარი თოკი, რომელიც გაუძლებს მოწყობილობის წონას, ასევე შლანგის 10 წონას.

- გაატარეთ თოკის ბოლო ყუნწში 5 და შეკარით კვანძი, რომელიც არ გაიხსნება და არ მოიჭიმება თვითნებურად (მაგალითად, ნახატზე 6.1 ნაჩვენები კვანძი). სინთეტური მასალის თოკების გამოყენებისას (მაგალითად, კაპრონის თოკების), აუცილებელია თოკის ბოლო გააძნოთ, რათა აიცილოთ მისი დაშლა.

- წებოვანი ლენტის მეშვეობით დაამაგრეთ შლანგი 10, ელექტროდენის გამტარი კაბელი და შესაკიდი თოკი (იხ. ნახ. 6.2). დამაგრების პირველი ადგილი გააკეთეთ მოწყობილობიდან 20-30 სმ მანძილზე, მომდევნოები 1 მ შუალედით (იხ. ნახ. 6.2). **ყურადღება: მოწყობილობა უნდა ეკიდოს თოკზე, ხოლო შლანგს 10 და ელექტროდენის გამტარ კაბელს მცირე თავისუფლება უნდა ჰქონდეთ.**

მოწყობილობის ექსპლუატაციაში შეყვანა

სამუშაოს დაწყებამდე აუცილებლად:

- დარწმუნდით იმაში, რომ ქსელში არსებული ძაბვა შესაბამეა მოწყობილობის კორპუსზე მითითებულ მონაცემებს;
- შეამოწმეთ ელექტროდენის გამტარი კაბელის და დამგრძელებლის მდგომარეობა. დაზიანების აღმოჩენის შემთხვევაში, აუცილებელია კაბელის შეცვლა;
- შეამოწმეთ შლანგის 10 მდგომარეობა, დაზიანების აღმოჩენის შემთხვევაში, აუცილებელია მისი შეცვლა.

მოწყობილობის ჩართვა / გამორთვა



ყურადღება! წყლის გარეშე მოწყობილობის ჩართვა შეიძლება მისი დაზიანების მიზეზი გახდეს. ამ შემთხვევაში თქვენ კარგავთ საგარანტიო რემონტის უფლებას.

ჩართვა:

ჩაუშვით მოწყობილობა წყალში, როგორც ეს აღწერილია ქვემოთ და მიუერთეთ ელექტროდენის გამტარი კაბელის ჩანგალი როზეტს.

გამორთვა:

გამოიღეთ ელექტროდენის გამტარი კაბელის ჩანგალი როზეტიდან და მხოლოდ ამის შემდეგ ამოიღეთ მოწყობილობა წყლიდან.

მოწყობილობის კონსტრუქციული თავისებურება

ტემპერატურული დაცვა

ტემპერატურული დაცვა თავიდან აცილებს მოწყობილობის დაზიანებას, თიშავს რა მას გადახურების შემთხვევაში.

ყურადღება: ტემპერატურული დაცვის ამუშავება მოწონის ექსპლუატაციის არაბელაყრელი პირობების შესახებ - გადასაქარი წყლის ზედმეტად მაღალ ტემპერატურაზე, მზის პირდაპირი სხივების მოხვედრის შედეგად მოწყობილობის გადახურებაზე, გაზრდილი დატვირთვით მუშაობაზე შემწოვი ხერხების (ლიბელების) გაჭედვის შედეგად და ა.შ. შეამოწმეთ, რომ მოწყობილობის მუშაობის პირობები შეესაბამებოდეს რეკომენდებულს, ეს გაახანგრძლივებს მოწყობილობის მუშაობის ვადას.

ტივტივა ჩამრთველი / გამომრთველი (იხ. ნახ. 7-8)

[CT35046F]

ტივტივა ჩამრთველი / გამომრთველი 8 ავტომატურად რთავს ან თიშავს მოწყობილობას, წყლის დონის მიხედვით (იხ. ნახ. 7).

თქვენ შეგიძლიათ არეგულიროთ მოწყობილობის ჩართვის ან გამორთვის მომენტი, წყლის დონის მიხედვით.

- ჩააყენეთ ვაბელი 7 დარში 6 (იხ. ნახ. 8.1).
- გადაადგილეთ ვაბელი 7 დარში 6, სიგრძის "L" შეცვლით, რაც უფრო მცირე მანძილი ღარსა 6 და ტივტივა ჩამრთველს / გამომრთველს 8 შორის, მით უფრო ადრე გამორთვება მოწყობილობა (იხ. რეზერვუარი და ჩარჩენილი წყლის დონე). **ყურადღება: "L" მანძილი არ უნდა იყოს 10 სმ-ზე ნაკლები, წინააღმდეგ შემთხვევაში, ტივტივა ჩამრთველი / გამომრთველი 8 არ იმუშავებს.**

რეკომენდაციები მოწყობილობით მუშაობისას

- მიუერთეთ მოწყობილობას შლანგი 10, ერთ-ერთი ზემოაღწერილი წესით.
- მოდელისთვის **CT35046F** - დარწმუნდით, რომ ტივტივა ჩამრთველს / გამომრთველს 8 საკმარისი მანძილი აქვს ნორმალურად სამუშაოდ (აქვს თავისუფლად ჩამორვის და ამოტვივტივების საშუალება, რეზერვუარის კედლებზე გამოდების გარეშე და ა.შ.). თუ ეს აუცილებელია, დაარეგულირეთ მოწყობილობის ჩართვის ან გამორთვის მომენტი წყლის დონის მიხედვით (იხ. ზემოთ).

შეიძულ მდგომარეობაში გამოყენებისას (იხ. ნახ. 6, 9)

- დაამაგრეთ თოკი ყუნწში 5 და მიამაგრეთ მას შლანგი 10 და ელექტროდენის გამტარი ვაბელი, როგორც ეს აღწერილია ზემოთ (იხ. ნახ. 6).
- ნელა ჩაუშვით მოწყობილობა წყალში (ჭაში, ჭაბურღილში, წყალსატევში, რეზერვუარში), ხოლო თოკის ბოლო დაამაგრეთ ხარისხზე. **ყურადღება: არ ჩაუშვით მოწყობილობა ზედაპირიდან 7 მ ღრმად - ეს შეიძლება გახდეს დაზიანების მიზეზი და ამ შემთხვევაში თქვენ დაკარგავთ საგარანტიო რემონტის უფლებას.**
- მოწყობილობა არ უნდა ეხებოდეს ჭის, ჭაბურღილის ან რეზერვუარის კედლებს ან ძირს (იხ. ნახ. 9.1).
- ღია წყალსატევებში გამოყენების დროს მოწყობილობის შეკიდების წესი ნაჩვენებია ნახატზე 9.2.

ძირზე დაყენებისას

- გეგმით მოწყობილობა სახელურით 3, ნელა ჩაუშვით წყალში და დააყენეთ ძირზე. ყურადღება მიაქციეთ იმას, რომ მოწყობილობა იდგეს ვერტიკალურად (იხ. ნახ. 9.4).
- დარწმუნდით, რომ მუშაობის პროცესში მოწყობილობა არ გადაყრავდება, ამისთვის რეკომენდებულია შლანგის 10 დამაგრება რეზერვუარის კედელთან.

- მოწყობილობის დაყენების წესის მიუხედავად, ის ყოველთვის უნდა იმყოფებოდეს ვერტიკალურ

მდგომარეობაში (იხ. ნახ. 9.1, 9.2, 9.4). **აკრძალულია მოწყობილობის გამოყენება, თუ ის ძირზე დგას (იხ. ნახ. 9.3, 9.5).**

- ჩართეთ მოწყობილობა.
- მოწყობილობის მწარმოებელურთა პიდაპირ არის დამოკიდებული წყლის აწევის სიმაღლეზე (იხ. დიაგრამები განმარტებით ნახატებზე). ვერტიკალური ღრმი - წყლის აწევის სიმაღლე, ჰორიზონტალური ღრმი - მწარმოებელურთა. მაგალითად, მოდელისთვის **CT35046F**, 24 მ-ზე წყლის აწევისას, ტუმბოს მწარმოებელურთა იქნება 4 მ³/სთ.
- არ არის რეკომენდებული მოწყობილობით სარგებლობა აწევის მაქსიმალური სიმაღლის დროს, ამ შემთხვევაში მწარმოებელურთა მინიმალური აქნება. შლანგის 10 მეტრის ჰორიზონტალური მონაკვეთის ჰიდრავლიკური წინააღობა დაახლოებით ვერტიკალურად ერთი მეტრის სიმაღლეზე აწევის ტოლია.
- მუშაობის პროცესში თვალყური ადევნეთ ამოქოვილი წყლის ხარისხს. წყალში ქვიშის ან ქვების არსებობა იწვევს მოწყობილობის დეტალების ნაადრევ ცვეთას და მწყობრიდან გამოსვლას, ამიტომ ჭუჭყიანი წყლის ამოსვლისას, გამორთეთ მოწყობილობა და შეამოწმეთ მისი დაყენება წყალსატევის ან ჭის ძირის მიმართ.
- მოწყობილობა შეიძლება უწყვეტად იმუშაოს არა უმეტეს 2 საათისა, რის შემდეგაც აუცილებელია მისი გამორთვა 20 წუთით. მოწყობილობით სარგებლობა შეიძლება დიდ-დიდემ არაუმეტეს 12 საათის განმავლობაში.

მოწყობილობის მომსახურება / პროფილაქტიკა

ყველა პროცედურის ჩატარების წინ გამორთეთ მოწყობილობა ელექტროქსელიდან.

მოწყობილობის გაწმენდა (იხ. ნახ. 10)

თუ მოწყობილობის გამოყენებისას მოხდა მისი დაბინძურება (მაგალითად, შლანგში ჩაძირვა, ჭუჭყიანი წყლის გადაქაჩვა და ა.შ.), აუცილებელია მისი გაწმენდა.

- ამოხრახნეთ ხრახნები 15, მოხსენით ძირი 14 და ზადე 1 (იხ. ნახ. 10.1).
- ამოხრახნეთ ხრახნები 18, მოხსენის თავსახური 17 (იხ. ნახ. 10.2).
- გულდასმით გარეზე ზადე 1 და ფრთოსანა 16.
- აწყობა შესარულით უკუ თანმიმდევრობით.

ხანგრძლივ შენახვა

ყურადღება! თუ მოწყობილობაში დარჩა წყალი 0°C დაბალ ტემპერატურაზე ის გაყინება და მოწყობილობა დაზიანდება, ამ შემთხვევაში თქვენ დაკარგავთ საგარანტიო რემონტის უფლებას.

არ დაუშვით წყლის გაყინვა მოწყობილობაში. წელიწადის ცივ დროს ხანგრძლივი შენახვის წინ ყოველთვის ჩასწვით შლანგი 10 და ჩამოასხით წყალი მოწყობილობიდან.

გაყიდვის შემდგომი მომსახურება

თქვენი პროდუქტის რემონტსა და მომსახურებასთან წარმოქმნილ შეკითხვებზე პასუხები შეგიძლიათ მიიღოთ სერვის-ცენტრებში. ინფორმაცია სერვის-ცენტრებზე, სათადარიგო ნაწილების სქემები და

გარემოს დაცვა



ნედლეულის მეორადი დამუშავება ნაგვის განადგურების ნაცვლად.

მოწყობილობის ტრანსპორტირება

- აკრძალულია მოწყობილობის გადაადგილება შლანგის ან ელექტროდენის გამტარი კაბელის მოქაჩვით.
- არ დაუშვათ შეფუთვის დაგდება, აგრეთვე ნებისმიერი მექანიკური ზემოქმედება მასზე ტრანსპორტირებისას.
- დატვირთვისას / ჩამოტვირთვისას გამოიყენეთ სატვირთო ტექნიკა, რომელიც მუშაობს შეფუთვის მოჭერის პრინციპით.

მოწყობილობის, დამატებითი აქსესუარების და შეფუთვის უტილიზება, უნდა მოხდეს ეკოლოგიურად სუფთად. სუფთად დახარისხების რეცირკულაციის ინტერესებიდან გამომდინარე, სინთეტიკური მასალების დეტალები შესაბამისადაა აღნიშნული. წინამდებარე სახელმძღვანელო დაბეჭდილია ქალაქებზე, რომელიც დამზადებულია მეორადი ნედლეულისგან ქლორის გამოყენების გარეშე.

- فك البراغي 15، وإزالة القاعدة 14 والشبكة 1 (انظر الشكل 10.1).
- فك البراغي 18 وقم بإزالة الغطاء 17 (انظر الشكل 10.2).
- اغسل الشبكة 1 ووحدة الدفع 16 جيداً.
- أعد التركيب بترتيب عكسي.

التخزين طويل الأجل

تنبيه! إذا بقي أي ماء في الجهاز، فسيتجمد عند درجات حرارة أقل من 0 درجة مئوية ويَتلف الجهاز، وفي مثل هذه الحالة يبطل حَقك في الإصلاح داخل الضمان.

لا تدع الماء يتجمد في الجهاز. قبل التخزين طويل الأجل في الطقس البارد، افصل الخرطوم 10 دائماً وقم بتصريف الماء من الجهاز.

خدمة ما بعد البيع وخدمة التطبيق

تجيب خدمة ما بعد البيع لدينا على جميع تساؤلاتك المتعلقة بصيانة المنتج الخاص بك وإصلاحه، بالإضافة إلى قطع الغيار. كما يمكنك أيضاً الحصول على معلومات حول مراكز الخدمة ومخططات القطع وقطع الغيار على:

www.crown-tools.com

نقل الأجهزة

- لا تستخدم الخرطوم أو كبل الطاقة لسحب الجهاز.
- يجب ألا يسقط أي شيء ميكانيكي على العبوة أثناء النقل مطلقاً.
- لا يجوز استخدام أي نوع من أنواع التقنيات التي تعمل وفق مبدأ تثبيت العبوة عند التفريغ/التحميل.

حماية البيئة

احرص على إعادة تدوير المواد الخام بدلاً من التخلص منها كنفائات.



يجب أن يفرز الجهاز والملحقات والتعبئة والتغليف لعملية إعادة تدوير صديقة للبيئة.

تم تصنيف مكونات البلاستيك كفئة من فئات إعادة التدوير.

طبعت هذه التعليمات على ورق مُعاد تدويره ومُصنَّع بدون كلور.

تحتفظ الشركة المصنعة بحقها في إمكانية إجراء تغييرات.

• اربط الخرطوم **10** وكبل الطاقة وحبل التعليق معاً باستخدام شريط لاصق (انظر الشكل 6.2). ضع نقطة التثبيت الأولى على مسافة 20-30 سم من الجهاز، والنقاط التالية بفاصل 1 متر (انظر الشكل 6.2). ملاحظة: يجب تعليق الجهاز على الحبل، بينما يكون الخرطوم **10** وكبل الطاقة مرتخيين قليلاً.

توصيات حول تشغيل الجهاز

• قم بتوصيل الخرطوم **10** بالجهاز باستخدام إحدى الطرق الموضحة أعلاه. بالنسبة إلى الطراز **CT35046F** - تأكد من وجود مساحة كافية للتشغيل العادي لمفتاح العوامة للتشغيل/إيقاف التشغيل **8** (يتمتع بإمكانية الغمر والطفو بحرية، ولا يلتصق بجدران الخزان، وما إلى ذلك). إذا لزم الأمر، فاضبط لحظة تشغيل الجهاز أو إيقاف تشغيله تبعاً لمستوى الماء (انظر أعلاه).

الاستخدام المعلق (انظر الشكل 6.9)

• اربط الحبل في الحلقة **5**، وقم بتوصيل الخرطوم **10** وكبل الطاقة به، كما هو موضح أعلاه (انظر الشكل 6).
• اغمر الجهاز ببطء في الماء (في فوهة، أو بركة، أو مخزن)، واربط نهاية الحبل في العارضة. ملاحظة: لا تغمر الجهاز في عمق يزيد عن **7** أمتار من السطح - حيث قد يتسبب ذلك في تلفه، وفي هذه الحالة يبطل حقه في الإصلاح داخل الضمان.
• يجب ألا يلمس الجهاز جدران أو قاع الفوهة أو البئر أو المخزن (انظر الشكل 9.1).
• يُظهر الشكل 9.2 طريقة تعليق الجهاز عند استخدامه في المسطحات المائية المفتوحة.

عند التثبيت في القاع

• من خلال الإمساك بالجهاز من المقابض **3**، اغمره ببطء في الماء وضعه في القاع. تأكد من أن الجهاز مستقيم (انظر الشكل 9.4).
• تأكد من عدم انقلاب الجهاز أثناء التشغيل، وللقيام بذلك، يوصى بتثبيت الخرطوم **10** عند حافة المخزن.
• بغض النظر عن طريقة تثبيت الجهاز، يجب أن يكون في وضع مستقيم دائماً (انظر الشكل 9.1، 9.2، 9.4). يُحظر استخدام الجهاز الموضوع في وضع مسطح في القاع (انظر الشكلين 9.3، 9.5).
• قم بتشغيل الجهاز.

• تعتمد إنتاجية الجهاز بشكل مباشر على ارتفاع سحب الماء (انظر الرسوم البيانية في الأشكال التوضيحية). يوضح المحور الرأسي ارتفاع سحب الماء، بينما يوضح المحور الأفقي إنتاجية الجهاز. على سبيل المثال، بالنسبة إلى الطراز **CT35046F** مع ارتفاع سحب الماء الذي يبلغ 24 متراً، ستكون إنتاجية الجهاز 4 أمتار مكعبة/ساعة.
• لا يوصى باستخدام الجهاز عند أقصى ارتفاع سحب الماء نظراً لكون الإنتاجية في هذه الحالة ضئيلة للغاية. المقاومة الهيدروليكية لـ **10** أمتار من الجزء الأفقي للخرطوم تساوي 1 متر تقريباً من ارتفاع السحب الرأسي للماء.
• أثناء التشغيل، راقب جودة الماء الذي يتم ضخه. سيؤدي وجود الرمل أو الأحجار في الماء إلى تآكل وتلف سابق لأوانه في أجزاء الجهاز؛ لذلك في حالة دخول الماء الملوث، قم بإيقاف تشغيل الجهاز وتحقق من محاذاته لقاع المخزن أو البئر.
• يمكن للجهاز العمل بصورة متواصلة لمدة لا تزيد عن ساعتين، ويجب إيقاف تشغيله بعد ذلك لمدة 20 دقيقة. يجب عدم استخدام الجهاز لمدة تزيد عن 12 ساعة في اليوم.

تدابير صيانة الجهاز / التدابير الوقائية

قبل القيام بأي إجراء، قم بإزالة كبل الطاقة من المقبس.

تنظيف الجهاز (انظر الشكل 10)

إذا اتسخ الجهاز أثناء الاستخدام (على سبيل المثال، الغمر في الطمي، أو نتيجة ضخ الماء المتسخ، وما إلى ذلك)، فيجب تنظيفه.

التشغيل الأولي للجهاز

قبل تشغيل الجهاز، من اللازم:

- التأكد من مطابقة الجهد للمواصفات الفنية المطبوعة على الجهاز؛
- تحقق من حالة كابل الكهرباء وسلك التمديد؛ إذا وجد أي ضرر، فيجب أن يتم استبدال الكابل؛
- تحقق من حالة الخرطوم **10**؛ وإذا وجدت أي تلف به، فيجب استبدال الخرطوم.

تشغيل الجهاز / إيقاف تشغيله

تنبيه! تشغيل الجهاز دون ماء يمكن أن يتلفه. وفي هذه الحالة، يبطل حقه في الإصلاح داخل الضمان.



التشغيل:

اغمر الجهاز في الماء كما هو موضح أدناه وقم بتوصيل قابس كبل الطاقة بالمقبس.

إيقاف التشغيل:

افصل دائماً كبل الطاقة من المقبس قبل إزالة الجهاز من الماء.

خصائص تصميم الجهاز

الحماية من ارتفاع درجة الحرارة

تعمل الحماية من ارتفاع درجة الحرارة على منع تلف الجهاز عن طريق إيقاف تشغيله في حالة ارتفاع درجة الحرارة. ملاحظة: يشير تعذر الحماية من ارتفاع درجة الحرارة إلى ظروف التشغيل غير المواتية - درجة الحرارة الزائدة للماء الذي يتم ضخه، والسخونة الزائدة للجهاز بسبب أشعة الشمس المباشرة، والعمل مع زيادة الحمل بسبب انسداد فتحات الشفط، وغياب الماء، وما إلى ذلك. تأكد من أن ظروف تشغيل الجهاز تلبى التوصيات، فسيطيل ذلك من عمر خدمة الجهاز.

مفتاح العوامة للتشغيل / إيقاف التشغيل (انظر الشكل 7-8)

[CT35046F]

مفتاح العوامة للتشغيل / إيقاف التشغيل **8** يقوم بتشغيل أو إيقاف تشغيل الجهاز تلقائياً، اعتماداً على مستوى الماء (انظر الشكل 7).

يمكنك ضبط اللحظة التي يتم فيها تشغيل الجهاز أو إيقاف تشغيله حسب مستوى الماء.

- أدخل الكبل **7** في المجرى **6** (انظر الشكل 8.1).
- حرّك الكبل **7** في المجرى **6** مع تغيير الطول "L"، وكلما كانت المسافة أقصر بين المجرى **6** ومفتاح العوامة للتشغيل / إيقاف التشغيل **8**، تمّ إيقاف تشغيل الجهاز بشكل أسرع (مما يزيد من مستوى الماء المتبقي). ملاحظة: يجب ألا تقل المسافة الطول "L" عن **10** سم، وإلا فلن يعمل مفتاح العوامة للتشغيل / إيقاف التشغيل **8**.

التركيب وتنظيم عناصر الجهاز

قبل القيام بأي إجراء، قم بإزالة كبل الطاقة من المقبس.

لا تتبالغ في إحكام ربط عناصر الربط لتجنب إلحاق ضرر بسن اللولب.



التركيب / فك التركيب / الإعداد لبعض العناصر يتماثل في جميع الطرازات والأجهزة، وفي هذه الحالة لا تتم الإشارة إلى نماذج محددة في الرسم التوضيحي.



يتم تزويد بالماء من الجهاز من خلال الخرطوم المرن المقوى **10** (مطاط أو بلاستيك، غير مرفق في مجموعة التوصيل) متصل بمخرج أنبوب التفريع **4** من خلال أدوات التثبيت **9**. عند توصيل الجهاز بآبائيب من الصلب أو البلاستيك، من الضروري استخدام خرطوم مرن لا يقل طوله عن مترين.

تجهيزات التثبيت (انظر الشكل 3-1)

يمكن توصيل الخراطيم ذات الأقطار المختلفة، وكذلك أدوات التثبيت المسننة للتغيير السريع بأدوات التثبيت **9** (انظر الشكل 2-1).

- باستخدام منشار ذي أسنان دقيقة، قم بقطع الجزء غير الضروري من أداة التثبيت **9** بحذر (انظر الشكل 2-1)، وقم بتوصيل إما خرطوم أو أداة تثبيت التغيير السريع كما هو موضَّح أدناه.
- قم بتوصيل أداة التثبيت **9** بمخرج أنبوب التفريع **4** كما هو موضَّح في الشكل 3. قم بفصله بالترتيب العكسي.

توصيل الخرطوم (انظر الشكل 4)

- ضع مشبك الخرطوم **11** في نهاية الخرطوم **10** (انظر الشكل 4.1).
- قم بتمرير نهاية الخرطوم **10** بحذر على أداة التثبيت **9** (انظر الشكل 4.2).
- اربط برغي مشبك الخرطوم **11** بإحكام (انظر الشكل 4.3).

وصِلَ الخرطوم بمحول التغيير السريع (انظر الشكل 5)

- قم بتثبيت محول التغيير السريع **12** على نهاية الخرطوم **10** (انظر الشكل 5.1).
- قم بربط أداة تثبيت التغيير السريع **13** أداة التثبيت **9** (انظر الشكل 5.2).
- عند التوصيل، ضع محول التغيير السريع **12** على أداة تثبيت التغيير السريع **13** وادفع حتى تسمع صوت نفرة، كما هو موضَّح في الشكل 5.3.
- عند الفصل، حرِّك جبلة محول التغيير السريع **12** كما هو موضَّح في الشكل 5.4. وأزل محول التغيير السريع **12** من أدوات تثبيت التغيير السريع **13**.

ملاحظة: لا تستخدم خرطومًا به مقطع عرضي أقل من **19** مم (**3/4"**) (ل **CT35046F**) أو **30** مم (**1-1/4"**) (ل **CT35047**)؛ لأن ذلك سيؤدي الحمل على الجهاز ويقلل من أدائه.



تعليق الجهاز (انظر الشكل 6)

- عند تعليق الجهاز، استخدم حبلًا قويًا يمكنه تحمُّل وزن الجهاز بالإضافة إلى وزن الخرطوم **10**.
- قم بتمرير نهاية الحبل عبر الحلقة **5** واربط عقدة لا تنفك أو يُحكم ربطها تلقائيًا (على سبيل المثال، العقدة الموضحة في الشكل 6.1). عند استخدام الحبال المصنوعة من مواد اصطناعية (على سبيل المثال حبال النايلون)، من الضروري إذابة نهاية الحبل لمنع تفككه.

المعنى

الرمز

فئة الحماية.

IPX8

توجد علامة تثبت أن هذا المنتج يتوافق مع المتطلبات الأساسية لتوجيهات الاتحاد الأوروبي، ومتناسب مع معايير الاتحاد الأوروبي.



انتبه. مهم.



معلومات مفيدة.



لا تتخلص من الجهاز في حاوية النفايات المنزلية.



تخصيص الجهاز

تم تصميم المضخات القابلة للغمر لضخ الماء النظيف، والأمطار، والماء المعالج بالكور. يمكن استخدامها لتصريف الخزانات والبرك، والحفاظ على مستوى ماء معين في الخزان، وتنظيم كمية الماء القادم من الأعماق (في الفوهات، والآبار، والخزانات) وتزويدها على ارتفاع.

مكونات الجهاز

- 1 الشبكة
- 2 المبيت
- 3 المقبض
- 4 مخرج أنبوب التفريع
- 5 حلقة
- 6 مجرى
- 7 كبل مفتاح العوامة للتشغيل / إيقاف التشغيل
- 8 مفتاح العوامة للتشغيل / إيقاف التشغيل
- 9 أدوات التثبيت *
- 10 خرطوم *
- 11 مشبك خرطوم *
- 12 محول التغيير السريع *
- 13 أدوات تثبيت التغيير السريع *
- 14 القاعدة
- 15 برغي القاعدة
- 16 وحدة الدفع
- 17 الغطاء
- 18 برغي الغطاء

* أدوات إضافية اختيارية

ليست كل الملحقات التي تم توضيحها أو وصفها مُضمنة كعرض قياسي.

- كهربيائية!
- الجهاز غير مناسب لضخ ماء الشرب أو السوائل المخطط استخدامها (التبيد، والحليب، وما إلى ذلك).
- يجب عدم استخدام الجهاز في درجات حرارة أقل من 0 درجة مئوية.
- بالنسبة إلى الطراز CT35046F - تأكد من وجود مساحة كافية للتشغيل العادي لمفتاح العوامة (يمكن أن يتحرك المفتاح إلى أعلى وإلى أسفل بحرية، ولا يلتصق بجدران الخزان، وما إلى ذلك).

صيانة الأجهزة

يجب صيانة أجهزة الطاقة بواسطة مهنيين معتمدين فقط ومع استخدام قطع الغيار الموصى بها. وهذا يضمن سلامة العمل، عند استخدام الأجهزة الخاصة بك.

الرموز المستخدمة في الدليل

تستخدم الرموز التالية في دليل التشغيل، يرجى تذكر معانيها. والتفسير الصحيح للرموز يسمح بالاستخدام الصحيح والأمن للجهاز.

المعنى

الرمز

مُصق الرقم التسلسلي:
CT ... - الطراز؛
XX - تاريخ التصنيع؛
XXXXXXX - الرقم التسلسلي.

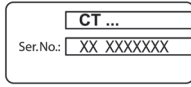

احرص على قراءة كافة قواعد السلامة والإرشادات.



افصل الأداة الكهربائية عن مصدر الطاقة قبل التركيب أو الضبط.



لا تدع الماء يتجمد داخل الجهاز.



اتجاه الحركة.



اتجاه الدوران.



مؤمن.



غير مؤمن.



محظور.



- لا تلمس القابس أو المقبس بأيدي مبللة.
- تحقق من تضرر كابلات الكهربيائية والقابس قبل التشغيل. لا تقم بتشغيل الجهاز في حالة وجود تلف بالقابس أو كابل الطاقة. تواصل مع خدمة العملاء الخاصة بنا أو مع كهربيائي ماهر.
- إذا تم استخدام سلك التمديد، ينبغي أن يكون قابس الطاقة والمقبس والكابلات الكهربيائية معزولة تمامًا ومقاومة للرداء ومناسبة للاستخدام في الهواء الطلق. ضع كبل التمديد حتى لا يصل إلى السائل الذي يتم ضخه.
- تأكد من أن كبل الطاقة وأسلاك التمديد لن يتضررا من جراء التعثر بهما أو الهرس أو التمدد وما إلى ذلك. وقم بحماية الكابلات الكهربيائية من الحرارة والمنتجات النفطية والأضرار الناجمة عن الحواف الحادة.
- عند أداء أي خدمة أو صيانة، اجعل الجهاز في وضع إيقاف التشغيل وافصل قابس الكهربياء من المقبس.
- قم دائما بإيقاف تشغيل مفتاح التيار الكهربيائي عند ترك الجهاز دون مراقبة.
- أسلاك التمديد غير المناسبة قد تكون خطيرة. أسلاك التمديد المعتمدة الموضحة عليها ذلك وتحتوي على مقطع عرضي للأسلاك كافٍ هي فقط الأسلاك الممكن استخدامها في الهواء الطلق:
- طول الكابل: 10-1 م، المقطع العرضي: 1,5 مم²؛
- طول الكابل: 10-30 م، المقطع العرضي: 2,5 مم²؛
- طول الكابل: 30-50 م، المقطع العرضي: 4 مم².
- اسحب دائما الكابل من البكرة بكامله لتجنب اندلاع حريق بسبب ارتفاع درجة حرارة الكابل.

تعليمات التشغيل الآمن

- فقط استخدم الجهاز على النحو المنشود. عند تشغيل الجهاز، اتبع اللوائح المحلية مع إيلاء الاعتبار الواجب لوجود أشخاص آخرين في مكان قريب.
- يُحظر تشغيل الجهاز بواسطة الأطفال. لا تسمح للأطفال بالعبث بالجهاز.
- ينبغي تشغيل الجهاز من قبل الأشخاص فقط الذين خضعوا لتدريب التشغيل ذي الصلة.
- تشغيل الجهاز من قبل أشخاص (بما في ذلك الأطفال) لديهم قدرات جسدية أو حسية أو عقلية محدودة ممنوع منعاً باتاً، ما لم يتم الإشراف عليهم أو توجيههم من قبل الشخص (الأشخاص) المسؤول عن سلامتهم بشأن تشغيل الجهاز.
- عند العمل بالجهاز، يكون المستخدم مسؤولاً عن الأطراف الثالثة.

يمنع ما يلي منعاً باتاً:

- تشغيل الجهاز قبل غمره بالماء، أو ترك الجهاز يعمل دون ماء؛
- غمر الجهاز بماء أعمق من 7 أمتار؛
- ضخ السوائل القوية كيميائياً والمتفجرة للاشتعال، بالإضافة إلى الشحوم والزيوت والماء والملح والمصارف من المراحيض وجامعي البول؛
- ضخ الماء الذي يحتوي على جزيئات صلبة (رمل، أحجار، وما إلى ذلك)، يتجاوز حجمها وكميتها القيم المشار إليها في ورقة البيانات؛
- سد خرطوم الضغط أثناء تشغيل الجهاز؛
- السماح بسد فتحات شفط الجهاز؛
- ضخ ماء تتجاوز درجة حرارته 35 درجة مئوية؛
- استخدام الجهاز لفترة طويلة دون انقطاع (على سبيل المثال، كنافورة).

إذا كان عطل الجهاز ناتجاً عن التصرفات المذكورة أعلاه، يبيط حق المستخدم في الإصلاح داخل الضمان.



- عند الاستخدام في حمامات السباحة والبرك، وكذلك في مناطق الحماية الخاصة بها، يجب مراعاة أحكام معيار DIN VDE 0100-702. يجب أيضاً مراعاة اللوائح المحلية.

يُمنع منعاً باتاً تفريغ خزانات الماء (حمامات السباحة، البرك) في حالة وجود أشخاص فيها.



- لا توجه نفثة ماء على معدات كهربيائية أخرى أو أسطح موصلة للكهرباء أو أشخاص أو حيوانات! خطر على الحياة بسبب خطر التعرض لصدمة

CT35047	CT35046F	مضخة قابلة للغمر
426550	426543	[230 فولت~50 هرتز]
1200	1200	[واط]
647	647	[واط]
4.8	4.8	[230 فولت أمبير]
6.5	6.5	[م ³ /ساعة]
44	44	[م]
7	7	[م]
1-35	1-35	[درجة مئوية]
0,2	0,2	[٪]
0,5 1/64"	0,5 1/64"	[مم] [بوصة]
G1-1/2"	—	
—	G1"	
10	10	[م]
9,17 20.22	9,17 20.22	[كجم] [رطل]
IPX8	IPX8	

احتفظ بالتعليمات الأصلية لتكون مرجعًا في المستقبل أو للمالك المستقبلي.

بالإضافة إلى احتياطات السلامة الواردة في هذه الوثيقة، التزم بأنظمة السلامة القانونية العامة والمبادئ التوجيهية لمنع الحوادث. لوحات التحذير ولوحات النوع على الأجهزة تحتوي على معلومات مهمة، وهي أمر ضروري للتشغيل الآمن.

توصيات السلامة الكهربائية

- يجب أن تتم التوصيلات الكهربائية فقط من قبل كهربائي مؤهل وفقًا لمتطلبات IEC 60364-1.
- قم بتوصيل الجهاز عبر قاطع دائرة التيار المتبقي بحد أقصى 30 ملي أمبير "RCD". يقلل استخدام فاصل دائرة التيار المتبقي "RCD" من خطر الصدمة الكهربائية بشكل كبير.

ملحوظة: يمكن استبدال مصطلح فاصل دائرة التيار المتبقي "RCD" بمصطلح "قاطع الدائرة الأرضية المعيبة (GFCI)" أو "قاطع دائرة تسرب الأرض (ELCB)".



- لا ينبغي توصيل الجهاز بمأخذ التيار المتردد الرئيسية. يجب أن يطابق الجهد البيانات على لوحة النوع.

إعلان المطابقة CE

نعلن تحت مسؤوليتنا وحدنا أن المنتج الموصوف تحت عنوان "مواصفات الأجهزة" يتوافق مع جميع الأحكام ذات الصلة في التوجيهات 2014/35/EU بما في ذلك التعديلات ويتوافق مع المعايير التالية:
EN 60335-1:2012+A11
EN 60335-2-41:2003+A1+A2
EN 62233:2008

Wu Cunzhen

Wu Cunzhen

المدير العام

Merit Link International AG
Stabio, Switzerland, 09.02.2022

إرشادات السلامة العامة

تنبيه! اقرأ هذه الإرشادات بعناية قبل استخدام الجهاز لأول مرة واتبع جميع القواعد والتوصيات المذكورة هنا.



خدمات پس از فروش و خدمات کاربردی

خدمات پس از فروش ما پاسخگوی سوالات شما درباره نگهداری و تعمیر محصول شما و همچنین قسمت های یدکی آن است. اطلاعات مربوط به مراکز سرویس، نمودارهای قطعات و قطعات یدکی را می توانید در این سایت بیابید: www.crown-tools.com

• دستگاه بهطور پیوسته نمی تواند بیش تر از 2 ساعت کار کند، پس از آن باید برای 20 دقیقه خاموش شود. از دستگاه نباید بیش تر از 12 ساعت در روز استفاده گردد.

اقدامات پیشگیرانه / نگهداری دستگاه

پیش از هر عملی کابل برق را از پریز خارج کنید.

تمیز کردن دستگاه (تصویر 10 را مشاهده نمایید)

چنانچه در حین استفاده دستگاه کثیف شود (برای مثال، فرو رفتن در گل و لای، پمپاژ آب کثیف، غیره)، باید تمیز گردد.

• را باز کرده **15**، پایه **14** و توری **1** را خارج کنید (تصویر 10.1 را مشاهده کنید).

• پیچ های **18** را باز کرده، درپوش **17** را خارج کنید (تصویر 10.2 را مشاهده نمایید).

• توری **1** و پروانه **16** را بهطور کامل بشویید.
• دوباره به ترتیب برعکس سرهم نمایید.

انبارش درازمدت

توجه! چنانچه مقداری آب در دستگاه باقی بماند، در دماهای زیر **0** درجه سانتیگراد متجمد خواهد شد و به آن آسیب می زند، در این صورت حق شما برای تعمیر گارانتی فسخ می شود.

اجازه ندهید آب درون دستگاه متجمد شود. پیش از انبارش درازمدت در آب هوای سرد، همواره شلنگ **10** را جدا کرده و آب دستگاه را تخلیه کنید.

حمل و نقل دستگاه

- برای آویزان کردن دستگاه از شلنگ یا کابل برق استفاده نکنید.
- در طول حمل ابزار از وارد کردن هر گونه ضربه مکانیکی به بسته بندی مطلقاً بپرهیزید.
- هنگام قرار دادن دستگاه در بسته یا خارج کردن آن، استفاده از هیچ گونه فناوری ای که باعث دستکاری در منگنه بسته بندی شود، مجاز نیست.

محافظت از محیط زیست

به جای اینکه مواد خام را مثل زباله دور بیندازید، آن ها را بازیافت کنید.



دستگاه، قطعات و بسته بندی باید برای بازیافت سازگار با محیط زیست جدا شوند.

اجزای پلاستیکی برای بازیافت طبقه بندی شده برجسب گذاری می شوند. این دستورالعمل ها روی کاغذ بازیافت شده تولید شده بدون کلر چاپ می شوند.

شما می‌توانید بسته به سطح آب زمان روشن یا خاموش شدن دستگاه را تنظیم کنید.

- هنگام آویزان کردن دستگاه از یک طناب محکم استفاده نمایید که بتواند وزن دستگاه و همچنین وزن شلنگ 10 را تحمل کند.
- انتهای طناب را از میان حلقه 5 عبور داده و گره‌ای بزنید که خودبه‌خود شل یا سفت نشود (برای مثال، گره‌ای نشان داده شده در تصویر 6.1). هنگام استفاده از طناب‌های ساخته‌شده از مواد ترکیبی (برای مثال، رشته‌های نایلونی)، نوب کردن انتهای طناب بمنتظر جلوگیری از باز شدنش ضروری است.
- شلنگ 10، کابل برق و حلقه آویز را با استفاده از نوار چسب به یکدیگر ببندید (تصویر 6.2 را مشاهده نمایید). اولین نقطه وصل‌کننده را در فاصله 20-30 سانتی‌متری دستگاه قرار دهید، و نقاط بعدی با فواصل 1 متر (تصویر 6.2 را مشاهده نمایید). توجه: دستگاه باید بر روی طناب آویزان شود، درحالی‌که شلنگ 10 و کابل برق باید کمی شل باشند.

توصیه های مربوط به اجرای دستگاه

- شلنگ 10 را با استفاده از یکی از روش‌های توضیح داده شده بالا به دستگاه متصل کنید.
- برای مدل CT35046F - اطمینان حاصل نمایید که برای کارکرد معمول کلید خاموش / روشن شناور 8 فضای کافی وجود دارد (این کلید امکان فرو رفتن و شناور شدن را بطور آزادانه دارد، به دیوارهای مخزن نمی‌چسبد، غیره. در صورت لزوم، بسته به سطح آب زمانی را که دستگاه خاموش یا روشن می‌شود، تنظیم کنید (بالا را مشاهده نمایید).

استفاده معلق (تصویر 6، 9 را مشاهده نمایید)

- آن‌گونه که در بالا توضیح داده شده، طناب را به حلقه 5 بسته و شلنگ 10 و کابل برق را به آن بچسبانید (تصویر 6 را مشاهده نمایید).
- بطور آهسته دستگاه را در آب فرو کنید (در یک گودال، چاه، حوضچه، مخزن)، و انتهای طناب را به میله افقی ببندید. توجه: دستگاه را بیش‌تر از 7 متر نسبت به سطح در آب فرو نکنید - این امر ممکن است باعث آسیب شود، و در چنین موردی حق شما برای تعمیر گارانتی باطل می‌گردد.
- دستگاه نباید با دیوارها یا کف گودال، چاه، یا مخزن تماس باشد (تصویر 9.1 را مشاهده نمایید).
- روش آویزان کردن دستگاه هنگامی که در آب‌های آزاد استفاده شود در تصویر 9.2 نشان داده می‌شود.

هنگام نصب در پایین

- دستگاه را با دسته‌های 3 نگه دارید، بطور آهسته آن را در آب فرو برده و در کف قرار دهید. اطمینان حاصل کنید که دستگاه عمودی است (تصویر 9.4 را مشاهده نمایید).
- اطمینان حاصل کنید که دستگاه در حین کار برعکس نمی‌شود، برای انجام این امر توصیه می‌شود شلنگ 10 به لبه مخزن محکم شود.

- صرف نظر از روش نصب، دستگاه همواره باید در وضعیت عمودی باشد (تصاویر 9.1، 9.2، 9.4 را مشاهده نمایید). استفاده کردن از دستگاه به‌صورت صاف خوابیده در کف ممنوع است (تصاویر 9.3، 9.5 را مشاهده نمایید).

- دستگاه را روشن کنید.
- به‌روری دستگاه بطور مستقیم بستگی به ارتفاع بالاتر آب دارد (نمودارها را در تصاویر توضیحی مشاهده نمایید). محور عمودی ارتفاع بالاتر آب، محور افقی به‌روری دستگاه را نشان می‌دهد. برای مدل CT35046F با ارتفاع بالاتر آب 24 متری، به‌روری دستگاه 4 متر/سا عت خواهد بود.
- استفاده کردن از دستگاه با حداکثر ارتفاع بالاتر آب توصیه نمی‌شود زیرا در چنین موردی به‌روری حداقل است. مقاومت هیدرولیکی 10 متری قسمت افقی شلنگ تقریباً با 1 متر ارتفاع عمودی بالاتر آب برابر است.
- درحین کار، کیفیت آب پمپ‌شده را کنترل و تنظیم نمایید. وجود شن یا سنگ در آب منجر به سایش زودرس و خرابی قطعات دستگاه می‌شود، بنابراین، در موقع ورود آب آلوده، دستگاه را خاموش کرده و ترازبندی آن را نسبت به کف مخزن یا چاه بررسی نمایید.

اجرای اولیه دستگاه

پیش از اجرای دستگاه، باید:

- مطمئن شوید که ولتاژ با مشخصات فنی قید شده روی دستگاه همخوانی داشته باشد؛
- کابل برق و وضعیت سیم‌سپار را بررسی کنید؛ در صورت شناسایی هرگونه صدمه، کابل باید تعویض شود؛
- شرایط شلنگ 10 را بررسی کنید؛ چنانچه هرگونه آسیبی یافته شود، شلنگ باید جایگزین گردد.

روشن / خاموش کردن دستگاه

توجه! روشن کردن دستگاه بدون آب ممکن است به آن آسیب برساند. در این صورت حق تعمیرات گارانتی شما باطل می‌شود.



روشن کردن:

آن‌طور که در پایین توضیح داده شده دستگاه را در آب فرو کرده و دوشاخه کابل برق را به پریز متصل نمایید.

خاموش کردن:

همواره پیش از خارج کردن دستگاه از آب کابل برق را از پریز بکشید.

ویژگی های طراحی دستگاه

محافظ درجه حرارت

محافظ درجه حرارت به‌وسیله خاموش کردن دستگاه در مواقع گرم شدن بیش‌ازحد مانع از آسیب به آن می‌شود. توجه: خطای محافظ درجه حرارت شرایط نامساعد عملیاتی است - دمای بیش‌ازحد آب پمپ شده، بیش‌ازحد گرم شدن دستگاه به دلیل اشعه‌های مستقیم خورشید، کار با بار افزایش‌یافته به دلیل گرفتگی دهانه‌های مکش، عدم وجود آب و غیره. اطمینان حاصل نمایید که شرایط عملیاتی دستگاه توصیه‌های ذکرشده را داراست، این امر طول عمر دستگاه را افزایش می‌دهد.

دکمه روشن / خاموش شناور (تصویر 8-7 را مشاهده نمایید)

[CT35046F]

دکمه روشن / خاموش شناور 8 بسته به سطح آب، دستگاه را بطور خودکار روشن یا خاموش می‌کند (تصویر 7 را مشاهده نمایید).

همه لوازم جانبی به تصویر کشیده شده و توضیح داده شده به عنوان تحویل کلای استاندارد در بسته محصول قرار دارند.

معنی	نماد
ممنوع	
کلاس محافظت	IPX8

نصب و مقررات عوامل دستگاه

پیش از هر عملی کابل برق را از پریز خارج کنید.

قطعات چفت را بسیار محکم نکشید تا به شیار داخل پیچ صدمه وارد نشود.



سوار کردن / پیاده کردن / راه اندازی برخی از عوامل برای تمامی مدل های دستگاه یکسان است، در این مورد مدل های ویژه در توضیحات مشخص نشده است.



علامتی که تأیید می کند این محصول مطابق با شرایط اساسی دستورالعمل های اتحادیه اروپا و استانداردهای هماهنگ اتحادیه اروپا است.



توجه. مهم.



اطلاعات مفید.



آب از دستگاه توسط یک شلنگ 10 تقویت شده منعطف (لاستیکی یا پلاستیکی، در مجموعه تحویل موجود نیست) متصل شده به لوله 4 انشعاب خروجی به وسیله بست 9 تأمین می گردد. هنگام اتصال دستگاه به لوله های فولادی یا پلاستیکی، استفاده از یک شلنگ منعطف با حداقل طول 2 متر ضروری است.

آماده سازی بست (تصویر 3-1 را مشاهده نمایید)

شلنگ ها با قطرهای متفاوت همچنین بست های رزوه ای تعویض سریع می توانند به بست 9 متصل شوند (تصویر 2-1 را مشاهده نمایید).

دستگاه را در محفظه زباله خانگی دفع نکنید.



- با استفاده از یک اره دندانریز، بادقت قسمت اضافی بست 9 را ببرید (تصویر 2-1 را مشاهده نمایید) و یک شلنگ یا بست تعویض سریع را آن گونه که در پایین توضیح داده شده متصل کنید.
- بست 9 را آن گونه که در تصویر 3 نشان داده شده به لوله 4 انشعاب خروجی متصل کنید. بطور برعکس اتصال را جدا نمایید.

اتصال شلنگ (تصویر 4 را مشاهده نمایید)

پمپ های فرو رونده به منظور پمپ کردن آب پاکیزه، باران و کلردار طراحی شده اند. آن ها می توانند برای تخلیه مخازن و حوضچه ها، حفظ سطح آب تعیین شده در مخازن، سازماندهی آبگیری از عمق (در گودال ها، چاه ها، مخازن) و تأمین آن تا سطحی از ارتفاع استفاده شوند.

خصوصیات دستگاه

- گیره شلنگ 11 را در انتهای شلنگ 10 قرار دهید (تصویر 4.1 را مشاهده نمایید).
- با دقت انتهای شلنگ 10 را بر روی بست 9 بلغزانید (تصویر 4.2 را مشاهده نمایید).
- پیچ گیره شلنگ 11 را سفت کنید (تصویر 4.3 را مشاهده نمایید).

اجزای دستگاه

اتصال شلنگ به یک آداپتور تعویض سریع (تصویر 5 را مشاهده نمایید)

- آداپتور تعویض سریع 12 را به انتهای شلنگ 10 نصب کنید (تصویر 5.1 را مشاهده نمایید).
- بست 13 تعویض سریع را بر روی بست 9 ببچانید (تصویر 5.2 را مشاهده نمایید).
- هنگام متصل کردن، آن گونه که در تصویر 5.3 نشان داده شده آداپتور 12 تعویض سریع را بر روی بست 13 تعویض سریع قرار داده و فشار دهید تا زمانی که صدای کلیک را بشنوید.
- هنگام جداسازی اتصال، غلاف آداپتور 12 تعویض سریع را آن گونه که در تصویر 5.4 نشان داده شده حرکت داده و آن را از بست 13 تعویض سریع خارج کنید.

توجه: از یک شلنگ با سطح مقطع کمتر از 19 میلی متر (3/4") (برای CT35046F) یا 30 میلی متر (1-1/4") (برای CT35047) استفاده نکنید، این کار بار روی دستگاه را افزایش داده و عملکرد آن را کاهش خواهد داد.



- 1 توری
- 2 محفظه
- 3 دسته
- 4 لوله انشعاب خروجی
- 5 حلقه
- 6 رزوه
- 7 کابل دکمه روشن / خاموش شناور
- 8 دکمه روشن / خاموش شناور
- 9 بست *
- 10 شلنگ *
- 11 گیره شلنگ *
- 12 آداپتور تعویض سریع *
- 13 بست تعویض سریع *
- 14 پایه
- 15 پیچ پایه
- 16 پروانه
- 17 درپوش
- 18 پیچ درپوش

- در صورت استفاده از سیم سیار، دوشاخه برق آن، پریز، و کابل برق باید به طور کامل پوشانیده شده، محافظت شده در برابر پاشیدن مایعات و مناسب برای استفاده در محیط باز باشد. کابل اضافی را طوری قرار دهید که نتواند وارد مایع پمپ شده شود.
- مطمئن شوید که کابل برق و سیم سیار با رد شدن از روی آن، کشیدگی، له شدگی و غیره صدمه ندیده باشد. از کابل برق در مقابل گرما، مواد روغنی و صدمات لبه های تیز محافظت کنید.
- هنگام انجام هرگونه خدمات یا نگهداری، دستگاه را خاموش کنید و دوشاخه برق را از پریز بکشید.
- همیشه هنگامی که دستگاه را بدون مراقبت می گذارید، کلید اتصال به برق شهری را قطع کنید.

سرویس دستگاه

- سیم سیار نامناسب می تواند موجب صدمه شود. تنها از سیم های سیار مورد تأیید برای استفاده و مناسب برای فضای باز استفاده کنید که دارای مقطع کافی هستند.
- طول کابل: 1-10 متر، مقطع: 1,5 میلی متر²؛
- طول کابل: 10-30 متر، مقطع: 2,5 میلی متر²؛
- طول کابل: 30-50 متر، مقطع: 4 میلی متر².
- همیشه کابل را به طور کامل از حلقه خارج کنید تا از رخداد حریق به دلیل گرمای بیش از حد کابل جلوگیری شود.

نمادهای مورد استفاده در این دفترچه راهنما

علائم ذیل در کتابچه راهنمای اجرای دستگاه به کار رفته اند، لطفاً مهنای آنها را به یاد نگه دارید. تفسیر صحیح علائم امکان استفاده صحیح و ایمن از دستگاه را فراهم می کنند.

دستورالعمل های اجرای ایمن

- دستگاه را تنها به اهداف موردنظر استفاده کنید. هنگام اجرای دستگاه، قوانین محلی با توجه به حقوق دیگر افراد در نزدیکی را رعایت کنید.
- اجرای دستگاه توسط کودکان اکیداً ممنوع است. به کودکان اجازه بازی با دستگاه را ندهید.
- دستگاه تنها باید توسط افرادی استفاده شود که آموزش های مربوطه برای اجرا را فرا گرفته باشند.
- اجرای دستگاه توسط افرادی با محدودیت بدنی (مانند کودکان)، حساس یا دچار مشکل ذهنی اکیداً محدود است، مگر اینکه تحت نظارت باشند یا توسط افراد مسنول ایمنی خود آموزش کار با دستگاه را دیده باشند یا نظارت شوند.
- هنگام کار با دستگاه، کاربر مسنول اشخاص ثالث است.

معنی

نماد

برچسب شماره سریال:
... CT - مدل؛
XX - تاریخ ساخت؛
XXXXXXXX - شماره سریال.

CT ...
Ser.No: XX XXXXXXXX

این موارد اکیداً ممنوع هستند:

- روشن کردن دستگاه پیش از آنکه در آب غوطه ور شود، یا اینکه اجازه دهید دستگاه بدون آب کار کند؛
- فرو بردن دستگاه در آب عمیق تر از 7 متر؛
- پمپ کردن مایعات خورنده، منفجره، قابل اشتعال، همچنین، چربی ها، روغن ها، آب شور، ز هکش های آبریزها و جمع کننده های ادرار؛
- پمپ کردن آب حاوی ذرات جامد (شن، سنگ، غیره)، که اندازه و مقدار آن ها بیش تر از مقادیر مشخص شده در برگه اطلاعات است؛
- مسدود کردن شلنگ فشار در حین کار کردن دستگاه؛
- امکان دادن به مسدود شدن دهانه های مکش دستگاه؛
- پمپ کردن آبی که دمای آن بیش تر از 35 درجه سانتیگراد است؛
- استفاده کردن بی وقفه از دستگاه برای مدت طولانی (برای مثال، به عنوان فواره).



چنانچه عملکرد نادرست دستگاه به دلیل اقدامات ذکر شده در بالا باشد، حق تعمیر گارانتی کاربر باطل می شود.

- هنگام استفاده در استخرهای شنا و حوضچه ها، همچنین محوطه های حفاظتی آن ها، مفاد استاندارد DIN VDE 0100-702 باید رعایت گردند. مقررات محلی نیز باید رعایت شوند.

پمپاژ مخازن آب (استخرها، حوضچه ها) چنانچه افراد در آن ها باشند اکیداً ممنوع است.

CT35047	CT35046F	پمپ شناور
426550	426543	کد دستگاه [230 ولت ~ 50 هرتز]
1200	1200	توان اسمی [وات]
647	647	توان خروجی [وات]
4.8	4.8	شدت جریان برق در ولتاژ 230 ولت [آمپر]
6.5	6.5	حداکثر بهره‌وری [متر ³ /ساعت]
44	44	حداکثر ارتفاع بالابر [متر]
7	7	حداکثر عمق فرو روی [متر]
1-35	1-35	دمای مایع پمپ‌شده [درجه سانتی گراد]
0,2	0,2	حداکثر درصد ذرات نامحلول در آب پمپ‌شده [%]
0,5 1/64"	0,5 1/64"	حداکثر Ø ذرات نامحلول در آب پمپ‌شده [میلی متر] [اینچ]
G1-1/2"	—	حدیده بیرونی لوله انشعاب خروجی
—	G1"	حدیده داخلی لوله انشعاب خروجی
10	10	طول کابل برق [متر]
9,17 20.22	9,17 20.22	وزن [کیلوگرم] [پوند]
IPX8	IPX8	کلاس ایمنی

علاوه بر احتیاط‌های ایمنی موجود در اینجا، قوانین ایمنی قانونی عمومی و دستورالعمل‌های پیشگیری از صدمات را رعایت کنید. صفحات احتیاط و نوع دستگاه روی آن محتوی اطلاعاتی مهم و ضروری برای اجرای ایمنی دستگاه هستند.

توصیه‌های ایمنی برقی

- اتصالات برقی تنها باید توسط یک برقکار مجرب مطابق با الزامات IEC 60364-1 انجام شود.
- دستگاه را به‌وسیله یک کلید محافظ جان (RCD) حداکثر 30 mA وصل نمایید. استفاده از یک RCD به‌طوری چشمگیر خطر برق‌گرفتگی را کاهش می‌دهد.

توجه: واژه "RCD" ممکن است با واژه "کلید قطع‌کننده مدار خطای زمین (GFCI)" یا "کلید محافظ جان زمین نشستی (ELCB)" جایگزین شود.



- دستگاه تنها باید به برق شهری AC متصل شود. ولتاژ باید با اطلاعات روی صفحه نوع دستگاه همخوانی داشته باشد.
- با دست‌های خیس دوشاخه یا پریز را لمس نکنید.
- کابل برق و دوشاخه را پیش از راه اندازی برای وجود صدمات بررسی کنید. در صورت صدمه به کابل برق یا دوشاخه دستگاه را راه اندازی نکنید. با خدمات مشتریان ما یا برقکار با‌مهارت تماس بگیرید.

CE اعلامیه تطابق

اعلام می‌کنیم که تنها مسئولیت ما که تحت "مشخصات دستگاه" تعریف شده است با تمامی شروط مربوطه از قوانین 2014/35/EU شامل موارد ذیل مطابقت دارد:

EN 60335-1:2012+A11
EN 60335-2-41:2003+A1+A2
EN 62233:2008

Wu Cunzhen

Wu Cunzhen

مدیر عامل

Merit Link International AG
Stabio, Switzerland, 09.02.2022

دستورالعمل‌های عمومی ایمنی



توجه! این دستورالعمل‌ها را به دقت پیش از استفاده از دستگاه برای اولین بار مطالعه کنید و تمامی قوانین و توصیه‌های شرح داده شده در اینجا را دنبال کنید. دستورالعمل‌های اصلی را برای مالک آینده یا مراجعات بعدی نگهداری کنید.



Merit Link International AG
P.O. Box 641, CH-6855 Stabio
Switzerland
www.meritlink.com